



Installations- och skötselanvisning

CTC EcoZenith i255

400V 3N~ / 230V 1N~ / 230V 3~



Viktigt!

- Läs noggrant innan användning, behåll för framtida bruk.
- Bruksanvisning i original.

Innehåll

1.	Gratis till din nya produkt!	3	10.	Drift och skötsel	80
2.	Säkerhetsföreskrifter	7	11.	Felsökning	81
3.	Installation	8	11.1	Informationstexter	83
3.1	Transport	8	11.2	Larmtexter	84
3.2	Avemballering	8	11.3	Kritiska larm - Frysrisk	86
3.3	Återvinning	8	12.	Rörinstallation	88
3.4	Standardleverans	8	12.1	Påfyllning	88
3.5	Styrfunktioner Std och med Expansionskort	9	12.2	Principschema	90
4.	Husets värmeinställning	11	12.3	Anslutning till värmepump	94
5.	Tekniska data	15	12.4	Principschema frikyla-Gemensam kyla/värme	96
5.1	Tabell 400V 3N~	15	12.5	Principschema frikyla i separata värmesystem	97
5.2	Tabell 230V 1N~ / 230V 3~	16	12.6	Difftermostatfunktion	98
5.3	Måttuppgifter	17	13.	Elinstallation	99
6.	CTC EcoZenit i255 konstruktion	19	13.1	Elinstallation	99
7.	Parameterlista EcoZenith i255	20	13.2	Elektriska komponenters placering	100
8.	Styrsystemet	22	13.3	Elanslutning till värmepump	101
8.1	Snabbstart pekskärm	23	13.4	Skyddsklenspänning	103
8.2	Installationsguide	25	13.5	Inställningar som utförs av elinstallatören	105
9.	Detaljbeskrivning menyer	26	13.6	Inkoppling pump (G46) till Difftermostatfunktion	108
9.1	Startsida	26	13.7	Inkoppling givare (B46) till Difftermostatfunktion	108
9.2	Larmhantering	26	13.8	Resistanser för givare	108
9.3	Värme/Kyla	27	13.9	Komponentlista elschema	109
9.4	Varmvatten	31	13.10	Elschema 400V 3N~	110
9.5	Ventilation	31	13.11	Elschema 230V 1N~	111
9.6	Schema	32	13.12	Elschema 230V 3~	112
9.7	Driftinfo	34	14.	Installation Kommunikation	113
9.8	Display	41	14.1	Installera nätverkskabel	114
9.9	Inställningar	43	14.2	Remote - Skärmspeglning	115
9.10	Definiera	63	14.3	myUplink - App	115
9.11	Service	76	15.	Första start	116

Software update



software.ctc.se

SE

För mer information om uppdaterade funktioner samt nedladdning av den senaste mjukvaran, se hemsidan "software.ctc.se".

1. Grattis till din nya produkt!



Du har precis köpt en CTC EcoZenith i255, som vi hoppas att du ska bli mycket nöjd med. På följande sidor kan du läsa hur du sköter din värmepanna.

Spara denna handbok med installations- och skötselanvisningar. Rätt skött kommer du att ha glädje av din CTC EcoZenith i255 i många år och det är här du hittar den information du behöver.

Den kompletta systemtanken

CTC EcoZenith i255 är en komplett systemtank som svarar för din villas uppvärmnings- och varmvattenbehov. Den har inbyggd elpatron och är försedd med en motoriserad shuntventil som ser till att rätt och jämn temperatur når ditt värmesystem. CTC EcoZenith i255 har en inbyggd cirkulationspump för anslutning till värmepump.

CTC EcoZenith i255 är endast godkänd att installeras i paket tillsammans med följande produkter.

- CTC EcoAir 708M
- CTC EcoAir 712M
- CTC EcoAir 610M
- CTC EcoAir 614M
- CTC EcoAir 622M
- CTC EcoAir 406
- CTC EcoAir 408
- CTC EcoAir 410
- CTC EcoAir 510M
- CTC EcoAir 520M
- CTC EcoPart 406
- CTC EcoPart 408
- CTC EcoPart 410
- CTC EcoPart 412

Ecodesigninformation om aktuell kombination (aktuellt paket) kan hämtas/laddas ner på www.ctc.se/ecodesign där även energimärkningsdekalers kan skrivas ut.

All styrning av värmepumpen och laddpumpen är inbyggd i CTC EcoZenith i255. Med denna komplettering får du ett mycket miljövänligt och energisnålt uppvärmningssystem.

 Information och energimärkningsdekalers ska överlämnas till slutkonsument för det aktuella paketet.

Registrera din installation för garanti!

När du köper en ny produkt från CTC ingår tre års garanti och för våra värmepumpar ingår ytterligare tre års trygghetsförsäkring vilket ger dig totalt sex års trygghet. För vidare information se CTC Trygghet.

Det enda som krävs är att du registrerar din produkt inom en månad efter installation och att du har en gällande försäkring för din bostad som inkluderar maskinskada.

På ctc.se registrerar du din installation. Fyll i formuläret och tryck på skicka-knappen (bekräftelse på garantiregistreringen skickas till samtliga ifyllda e-postadresser).

Efter registrering skickas sedan ett försäkringsbevis från Arctic hem till dig.

www.ctc.se/garantiregistrering

Registrera din installation för garanti

– Grattis till din nya produkt från CTC

Här registrerar du din installation för att ta del av vår garanti i 3 år samt även vår trygghetsförsäkring i ytterligare 3 år som medföljer våra värmepumpar. Fyll i formuläret nedan och tryck på skicka-knappen. [Se guide var ni hittar tillverkningsnummer.](#)

1 Installerad produkt	2
Modellbeteckning *	Serienummer *
<input type="text"/>	<input type="text"/>
Installationsdatum *	<input type="text"/>
Installerad hos *	Installerad av *
<input type="checkbox"/> Privatperson <input type="checkbox"/> Företag	Org.nr *
Namn *	Företag *
Gatuadress *	Ansvarig installatör
Postnummer * Stad *	Gatuadress *
Fastighetsbeteckning	Postnummer * Stad *
<input type="checkbox"/> Annan postadress än installationsadress	Telefon *
Telefon *	E-post
E-post	

Jag godkänner att CTC hanterar mina uppgifter. [Läs villkoren här.](#)

Skicka in

En bekräftelse kommer skickas till samtliga ifyllda e-postadresser

1. Modellbeteckning:
ex: CTC EcoAir 614M
2. Serienummer:
ex: 7312-1712-0719
3. Installerad hos:
Produktägarens namn och adress
4. Installerad av:
Installatörens namn och adress

Garantibestämmelser

Detta är en sammanställning av CTC's garantibestämmelser som gäller tillsammans med AA VVS (Allmänna leveransbestämmelser avseende VVS- och VA-material för yrkesmässig verksamhet i Sverige. Bestämmelserna är utarbetade och tillhandahålls av VVS-Fabrikanternas Råd).

Om anvisningarna i detta dokument ej följs är CTCs åtaganden enligt dessa bestämmelser ej bindande. På grund av den snabba utvecklingen förbehålles rätten till ändringar i specifikationer och detaljer.

1. För samtliga produkter och tillbehör som marknadsförs av CTC lämnas garanti för konstruktions- fabriktions- eller materialfel under 3 år räknat från installationsdagen under förutsättning att produkten är installerad i Sverige. (För reservdelar gäller 2 år från inköpsdatum)
2. CTC åtar sig att under denna tid avhjälpa eventuellt uppkomna fel, antingen genom reparationer eller utbyte av produkten. I samband med dessa åtgärder står CTC även för transportkostnader samt övriga åtaganden enligt AA VVS.
3. Om köparen själv önskar åtgärda ett eventuellt fel skall produkten dessförinnan besiktigas av oss eller av oss utsedd person. Särskild överenskommelse ska träffas om reparation och kostnader.
4. Fel utgör, enligt fackmans bedömning, avvikelse från normal standard. Fel eller bristfällighet som uppkommit genom onormal påverkan, såväl mekanisk som miljömässig, är ej att anse som garanti.
5. CTC ansvarar således inte om felet beror på onormala eller varierande vatten-kvaliteter, som till exempel kalkhaltigt eller aggressivt vatten, elektriska spännings-variationer eller andra elektriska störningar.
6. CTC ansvarar ej heller för fel om installations- och/eller skötsel-anvisningarna inte har följts.
7. Vid mottagande av produkten ska denna noga undersökas. Om fel upptäcks ska detta reklameras före användandet av produkten. I övrigt ska fel reklameras omedelbart.
8. CTC ansvarar ej för fel som inte reklameras inom gällande garantitid.
9. CTC ansvarar ej för så kallade indirekta skador, det vill säga skada på annan egendom än produkten, personskada eller förmögenhetsskada, såsom affärsförlust eller förlust på grund av driftsstopp eller dylikt.
10. CTCs ansvar omfattar ej heller ersättning för eventuell ökad energiförbrukning orsakad av fel i produkten eller installationen. Därför är det viktigt att köparen fortlöpande kontrollerar energiåtgången efter installation. Om något verkar tveksamt skall, i första hand, installatören kontaktas. I övrigt gäller bestämmelserna enligt AA VVS.
11. Vid behov av översyn eller service som måste utföras av fackman, rådgör med din installatör. I första hand ansvarar han för att erforderliga justeringar blir gjorda.
12. Vid felanmälan skall installatör/återförsäljare kontaktas med uppgifter om problemets art, produktens tillverkningsnummer och installationsdatum. De tar sedan kontakt med CTC.

Viktigt att tänka på!

Kontrollera speciellt följande punkter vid leverans och installation:

- Produkten ska transporteras och lagerhållas stående. Vid intagning kan produkten under en kort stund läggas med baksidan nedåt.
- Ta bort emballaget och kontrollera före monteringen att produkten inte har blivit skadad under transporten. Anmäl eventuella transportskador till speditören.
- Placera produkten på ett fast underlag, helst betongfundament.
Om produkten ska stå på en mjuk matta ska underlagsplattor placeras under ställfötterna.
- Tänk på att det ska finnas ett serviceutrymme av minst 1 meter framför produkten.
- Produkten får heller inte sänkas under golvnivå.
- Undvik att ställa EcoHeat i rum med lätt väggkonstruktion där intilliggande rum kan störas av kompressor och vibrationer.
- Registrera produkten för garanti och försäkring via hemsidan.
<https://www.ctc-heating.com/customer-service#warranty-registration>
- Vid installation i nyproducerat boende, måste Boverkets regler följas vid inställning av maximal eleffekt. Installatören ska knappa in den fyrsiffriga koden 8818, under meny: Service/Fabriksinst kodad, inom en vecka, detta låser maximal effekt.

! Om denna anvisning ej följs vid installation, drift och skötsel är CTC:s åtagande enligt gällande garantibestämmelser ej bindande.

i Information i denna typ av ruta [i], är till hjälp för att produkten ska fungera på optimalt sätt.

! Information i denna typ av ruta [!], är extra viktig för korrekt installation och användning av produkten.

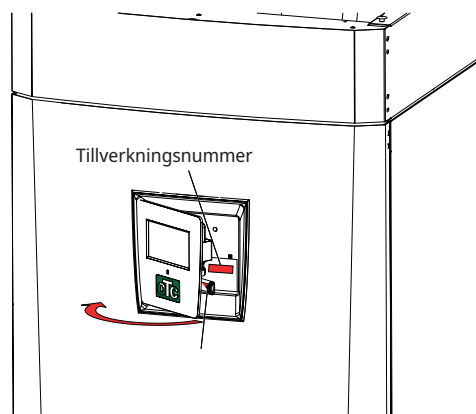

Fyll i uppgifterna nedan. De kan vara bra att ha till hands om något händer.

Produkt:	Serienr:
Rörinstallation utförd av:	Namn:
Datum:	Tel.nr:
Elinstallation utförd av:	Namn:
Datum:	Tel.nr:

Med reservation för tryckfel. Rätt till konstruktionsändringar förbehålles.

2. Säkerhetsföreskrifter



Installationen skall föregås av en allpolig arbetsbrytare enligt överspänningskategori III, som säkerställer frånskiljning från alla elektriska strömkällor.
Bryt strömmen med allpolig brytare före alla ingrepp i produkten.



Produkten måste kopplas till skyddsjord.



Produkten klassas som IP X1. Produkten får ej spolras med vatten.



Vid hantering av produkten med lyftögla eller liknande se till att lyftdon, öglor och övriga delar är oskadade. Vistas aldrig under upphissad produkt.



Äventyra aldrig säkerheten genom att demontera fastskruvade kåpor, huvar eller annat.



Ingrepp i produktens kylsystem får endast utföras av behörig person.



Installation och omkoppling i produkten ska utföras av behörig elinstallatör. All ledningsdragning ska göras enligt gällande bestämmelser.

Service av produktens elsystem får endast utföras av behörig elektriker i enlighet med särskilda fordringar i nationell standard för elsäkerhet.

Byte av skadad matningskabel, skall utföras av tillverkaren eller kvalificerad servicetekniker för att undvika risk.



Kontroll av säkerhetsventil:
-Säkerhetsventil för panna/system ska kontrolleras regelbundet.



Produkten får ej startas utan att vara vattenfylld, enligt anvisningar i kapitel "Rörinstallation".



WARNING: Produkten får ej startas om det finns en möjlighet att vattnet i värmaren är fruset.



Denna apparat kan användas av barn från 8 års ålder och uppåt, samt personer med nedsatt fysisk, sensorisk eller mental förmåga, brist på erfarenhet eller kunskap, om de under överseende eller med givna instruktioner fått kunskap om hur apparaten används på ett säkert sätt och förstår riskerna det medför. Barn ska inte leka med apparaten. Rengöring och underhåll ska inte utföras av barn utan överseende.



Om denna anvisning ej följs vid installation, drift och skötsel är CTC:s åtagande enligt gällande garantibestämmelser ej bindande.

3. Installation

Detta kapitel är till för dig som ansvarar för en eller flera av de nödvändiga installationerna för att produkten ska fungera så som fastighetsägaren önskar.

Ta dig tid att gå igenom funktioner och inställningar med fastighetsägaren samt svara på eventuella frågor. Både CTC EcoZenith i255 och du tjänar på att användaren har helt klart för sig hur anläggningen fungerar och ska skötas.

3.1 Transport

Transportera produkten till uppställningsplatsen innan emballaget tas av. Hantera produkten på något av följande sätt:

- Gaffeltruck.
- Lyftögla som monterats i lyftmuff på EcoZenith i255s ovansida. Extra muff finns i mitten, under isoleringen.
- Lyftband runt pallan. **OBS!** Kan enbart användas med emballaget på.

Tänk på att CTC EcoZenith i255 har hög tyngdpunkt och bör hanteras varsamt.

 Produkten skall lagerhållas och transporteras stående.

3.2 Avemballering

När CTC EcoZenith i255 står intill uppställningsplatsen kan du ta av emballaget. Kontrollera att produkten inte blivit skadad under transporten. Anmäl eventuella transportskador till speditören. Kontrollera också att leveransen är komplett.

3.3 Återvinning

- Emballaget skall lämnas in till återvinningsstation eller till installatör för korrekt avfallshantering.
- Uttjänt produkt ska tas om hand på ett korrekt sätt och transporteras till avfallsstation eller återförsäljare som erbjuder denna typ av service. Produkten tillåts ej slängas som hushållsavfall.
- Det är av stor vikt att produktens köldmedium, kompressorolja och el/elektronikutrustning i förekommande fall avfallshanteras på korrekt sätt.

3.4 Standardleverans

- Systemtank CTC EcoZenith i255 med fabriksmonterad laddpump för anslutning av värmepump.
- Anslutet elkablage:
 - 3 m matningskabel varav 1,1 m invändigt i produkten. (3x400V 5Gx6 mm² / 1x230V 3Gx10 mm² / 3x230V 4Gx10 mm²)
 - 2.5 m fram/returgivare (NTC 22k)
- Bipackningspåse med:
 - * Installations- och skötselansvisning
 - * Utomhusgivare, kabellängd 15 m
 - * Rumsgivare
 - * Manometer
 - * Säkerhetsventil 9 bar (förbrukningsvatten)
 - * Strömkännare, 3 st
 - * Buntband, 2 st
 - * Ferrit 25 MHz, 141 ohm

3.5 Styrfunktioner Std och med Expansionskort

Från fabrik levereras produkten med styrfunktioner enligt "Funktioner grund" nedan.

Genom att komplettera med tillbehöret Expansionskort (A3) så tillkommer solstyrning med sina varianter såsom borrhålsåterladdning och olika tankar. Dessutom tillkommer styrning för VVC och pool.

Grundfunktioner

(Inbyggt i fabriksutförande)

- Värmesystem 1
- Värmesystem 2*
- Difftermostat*
- Frikyla*
- CTC SMS*
- Fjärrstyrning
- SmartGrid

Funktioner med Expansionskort (A3)

(tillbehör)

- Solstyrning
- VVC (varmvattencirkulation)
- Pool

* Kräver tillbehör såsom: Extra givare, Shuntgrupp 2, etc—

Checklista

Checklistan ska alltid fyllas i av installatören

- Vid eventuell service kan denna handling komma att efterfrågas.
- Installationen skall alltid följa de anvisningar som finns i installation & skötselanvisningen.
- Installationen skall alltid följa fackmannamässig praxis.
- Efter installationen skall anläggningen besiktigas, funktionen kontrolleras och kunden informeras.

Punkterna nedan skall prickas av:

Rörinstallation

- CTC EcoZenith i255 påfylld, placerad och injusterad på fackmannamässigt sätt enligt anvisning.
- CTC EcoZenith i255 placerad så att service är möjlig.
- Cirkulationspump/-arnas kapacitet för erforderligt flöde.
- Öppna radiatorventiler och övriga berörda ventiler.
- Täthetsprov.
- Luftning och trycksättning av systemet.
- Funktionstest säkerhetsventil.
- Spillrör till golvbrunn monterad.

Elinstallation

- Arbetsbrytare.
- Korrekt stram kabeldragning.
- Framledningsgivare, returgivare + ev erforderliga givare för valt system.
- Utegivare.
- Rumsgivare (valbar).
- Tillbehör.
- Värmepump aktiverad och uppstartad.
- Eleffekt och säkring, anpassad för fastigheten, i normal drift och reservläge.

Information till kund (Anpassas för aktuell installation)

- Uppstart tillsammans kund/installatör.
- Meny/styrning för valt system.
- Installations- och skötselanvisning överlämnad till kund.
- Kontroll och påfyllning, värmesystem.
- Intrimningsinformation, värmekurva.
- Larminformation.
- Blandningsventil.
- Funktionstest säkerhetsventil.
- Gå igenom garantibestämmelser med kund.
- Installationsbevis registrerat på ctc.se (ctc-heating.com).
- Information om tillvägagångssätt vid felanmälan.



För att ta del av garanti och CTC Trygghet skall installationsbeviset registreras på ctc.se inom 1 mån från installationsdatumet.

Datum / Kund

Datum / Installatör

4. Husets värmeinställning

Husets värmekurva

Värmekurvan är en central del av produktens styrning, eftersom det är denna inställning som talar om för styrsystemet hur stort temperaturbehov just din fastighet har vid olika utomhustemperaturer. Det är viktigt att värmekurvan blir rätt injusterad för att du ska få så bra funktion och ekonomi som möjligt.

En fastighet behöver 30 °C på radiatorerna när det är 0 °C ute, en annan fastighet behöver 40 °C. Skillnaden mellan olika fastigheter beror bland annat av radiatorernas yta, antal radiatorer och hur välisolerat huset är.

Injustering av värmekurvan

I meny "Värmekurva" under "Inställningar/ Värmesystem" kan man i grafen finjustera värmekurvans värden för framledningstemperatur i förhållande till utomhustemperatur samt ställa in värden för kurvlutning och kurvjustering för värmesystemet.

Se avsnitt "Värmekurva" i kapitel "Inställningar/ Värmesystem" för detaljerad information.

Be din installatör hjälpa dig att ställa in dessa värden.

Injusteringen av värmekurvan är mycket viktig och kan i vissa fall tyvärr ta några veckor. Bästa sättet är att välja drift utan rumsgivare den första tiden. Systemet arbetar då enbart efter utomhustemperaturen och husets värmekurva.

Under injusteringsperioden är det viktigt att:

- Nattsänkkningsfunktionen inte är vald.
- Alla termostatventiler på radiatorerna är fullt öppna. (Detta för att hitta lägsta kurvan för bästa värmepumpsekonomi)
- Utomhustemperaturen inte är högre än +5 °C.
- Värmesystemet är fungerande och korrekt injusterat mellan olika slingor.

i För mer information om hur man ställer in värmekurvan, se avsnitt "Värmekurva" i kapitel "Inställningar/Värmesystem".

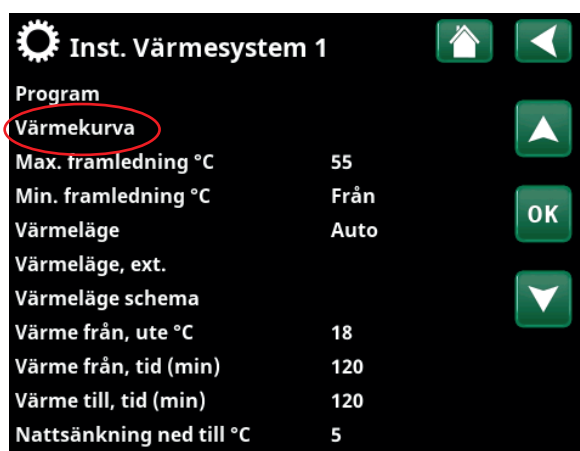

Del av meny "Avancerat/Inställningar/Värmesystem/ Värmesystem 1".

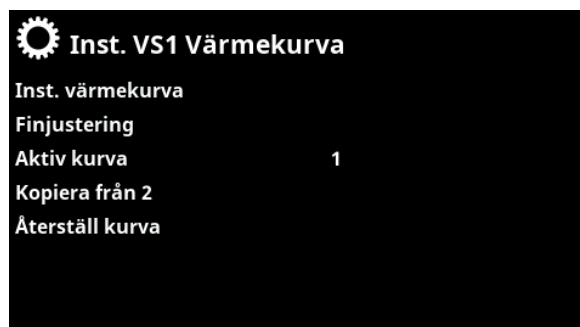

Meny "Avancerat/Inställningar/Värmesystem/ Värmesystem 1/Värmekurva". Aktiv kurva: #1.

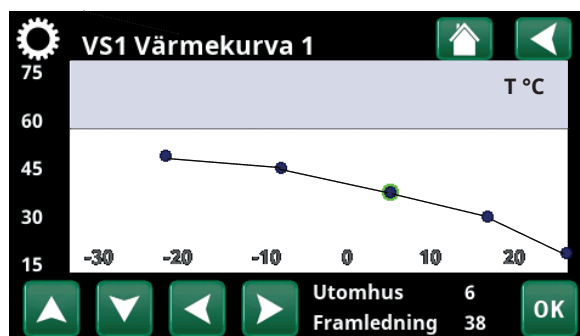

Meny "Avancerat/Inställningar/Värmesystem/ Värmesystem 1/Värmekurva/Finjustering".

Lämpliga grundvärden

Vid installationen kan du sällan göra en exakt inställning av värmekurvan direkt. Då kan värdena på kurvlutning nedan vara ett bra utgångsläge. Radiatorer med små värmeavgivande ytor kräver högre framledningstemperatur.

Rekommenderade värden är:

Endast golvvärme: Lutning 35

Lågttemperatursystem: Lutning 40
(välisolerade hus)

Normaltemperatursystem: Lutning 50
(Fabriksinställning)

Högtemperatursystem: Lutning 60
(äldre hus, små radiatorer, dåligt isolerat).

Injustering av värmekurvan

Metod enligt nedan kan användas för att justera in korrekt värmekurva.

Injustering om det är för **kallt** inomhus:

- Är utomhustemperaturen **lägre** än noll grader:
Öka värdet vid Kurvlutning ett par grader.
Vänta sedan ett dygn om ytterligare justering behövs.
- Är utomhustemperaturen **högre** än noll grader:
Öka värdet vid Kurvjustering ett par grader.
Vänta sedan ett dygn om ytterligare justering behövs.

Injustering om det är för **varmt** inomhus:

- Är utomhustemperaturen **lägre** än noll grader:
Minska värdet vid Kurvlutning ett par grader.
Vänta sedan ett dygn om ytterligare justering behövs.
- Är utomhustemperaturen **högre** än noll grader:
Minska värdet vid Kurvjustering ett par grader.
Vänta sedan ett dygn om ytterligare justering behövs.



Inställd värmekurva prioriteras alltid. Rumsgivaren kan endast till viss del öka eller minska värmen utöver inställd värmekurva. Vid drift utan rumsgivare är det vald värmekurva som bestämmer temperaturen ut till radiatorerna.

Exempel på värmekurvor

I diagrammen nedan ser hur värmekurvan förändras vid olika inställningar av Kurvlutning och Kurvjustering. Kurvans lutning beskriver radiatorernas temperaturbehov vid olika utomhustemperaturer.

Kurvlutning

Värdet på lutningen som ställs in är framledningstemperaturen då utomhustemperaturen är $-15\text{ }^{\circ}\text{C}$

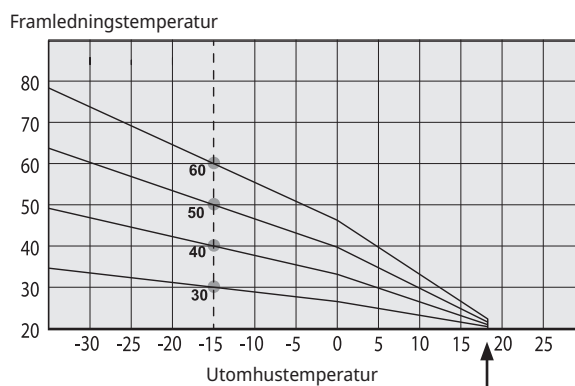

Kurvjustering

Kurvan kan parallellförskjutas (justeras) önskat antal grader för att anpassas till olika system/hus.

Lutning $50\text{ }^{\circ}\text{C}$
Justering $+5\text{ }^{\circ}\text{C}$

Lutning $50\text{ }^{\circ}\text{C}$
Justering $0\text{ }^{\circ}\text{C}$

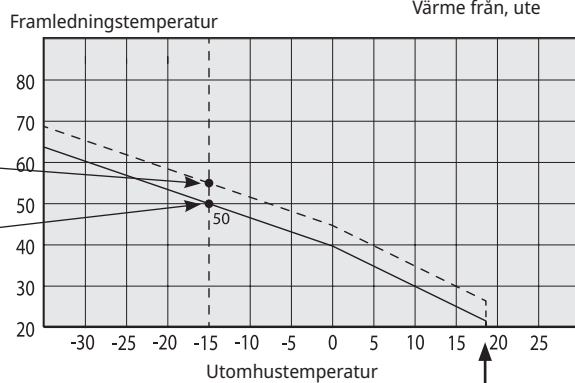

Ett exempel

Kurvlutning $60\text{ }^{\circ}\text{C}$
Kurvjustering $0\text{ }^{\circ}\text{C}$

I detta exempel är max utgående framledningstemperatur ställd på $55\text{ }^{\circ}\text{C}$. Minsta tillåtna framledning är $27\text{ }^{\circ}\text{C}$. " (till exempel sommarkällarvärme eller golvslingor i badrum).

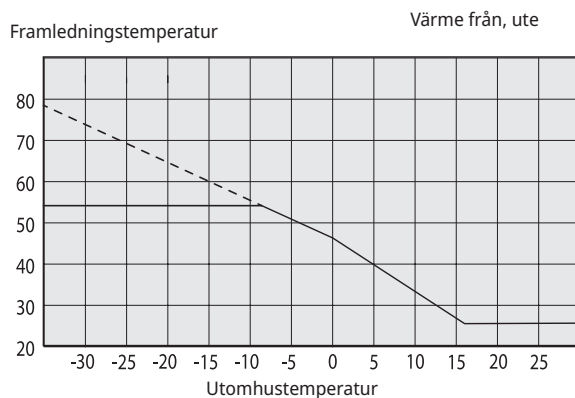

För lågt inställda värden kan göra att önskad rumstemperatur inte uppnås. Du får då justera värmekurvan efter behov enligt ovan.

Sommarsäsong

Alla fastigheter har en egenuppvärmning (lampor, spis, personvärme etc.) som gör att värmen kan stängas av vid en lägre utomhustemperatur än önskad rumstemperatur. Ju mer välisolerat huset är desto tidigare kan värmen från värmepumpen stängas av.

Exemplet visar produktens fabriksinställning på 18 °C.

Detta värde "**Värme från, ute °C**" kan ändras i meny "Avancerat/Inställningar/Värmesystem".

I system med radiatorpump så innebär avstängd värme att radiatorpumpen stoppas. Värmen startas automatiskt då värme åter behövs.

Se kapitel "Inställningar/Värmesystem" för information om inställning av värmeläge.

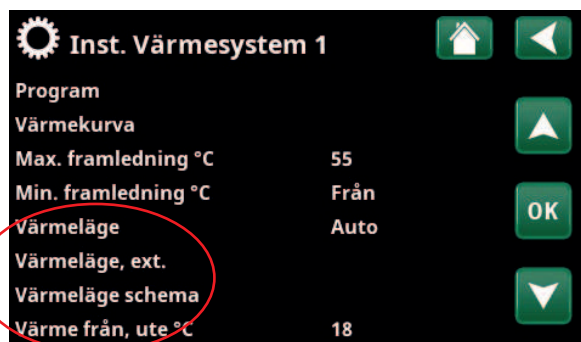
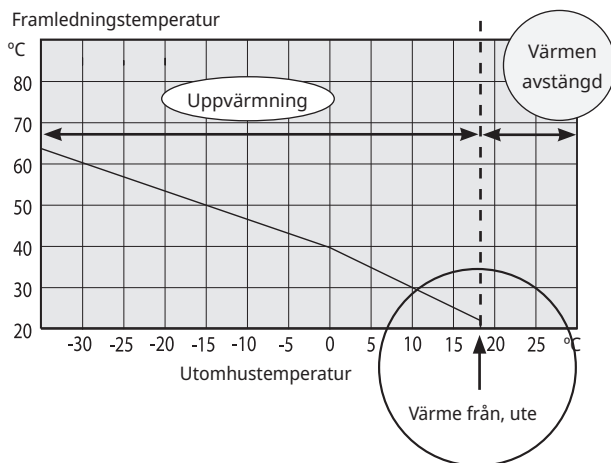

Del av meny "Avancerat/Inställningar/Värmesystem/Värmesystem 1".

5. Tekniska data

5.1 Tabell 400V 3N~

Elektriska data		CTC EcoZenith i255 H	CTC EcoZenith i255 L
Eldata		400V 3N~ 50Hz	
Märkeffekt (omkoppling)	kW	15 (18)	
Avsäkring	A	15 kW: 25 (18 kW: 32)	
Elpatron övre (inställbar, steg om 0.3 kW)	kW	0.3-9.0	
Elpatron nedre (omkoppling)	kW	6 (3/6/9)	
Max elpatroneffekt vid grupsäkring (övre+nedre) 10/13/16/20/25 A	kW	15 kW: 2.1+0/0.9+6/9+0/6.9+6/9+6 18 kW: 2.1+0/0.9+6/9+0/2.1+9/6.9+9	
IP-klass		IP X1	

Värmebärarsystem		CTC EcoZenith i255 H	CTC EcoZenith i255 L
Vattenvolym (V)	l	223	
Max driftryck (PS)	bar	3.0	
Max temperatur (TS)	°C	100	
Tryckfall shuntventil värmebärare		Se tryckfallsdiagram under kapitel "Rörinstallation".	

Tappvarmvattensystem		CTC EcoZenith i255 H	CTC EcoZenith i255 L
Vattenvolym (V)	l	5.7 Cu (8.5 Inox)	
Max driftryck (PS)	bar	10	

Övriga data		CTC EcoZenith i255 H	CTC EcoZenith i255 L
Vikt	kg	182	168 se/165 exp/157 Inox
Djup x Bredd x Höjd	mm	673 x 596 x 1904	673 x 596 x 1649
Erforderlig reshöjd	mm	1887	1628

5.2 Tabell 230V 1N~ / 230V 3~

Elektriska data		CTC EcoZenith i255 L 1 x 230V	CTC EcoZenith i255 L 3 x 230V
Eldata		230V 1N~ 50Hz	230V 3~ 50Hz
Märkeffekt	kW	12	14
Avsäkring	A	63	50
Elpatron övre (inställbar)	kW	2 - 9 (0/2/3/4/5/6/7/9)	1.2 - 7.05 (0/1.2/2.4/3.5/4.6/5.8/7.05)
Elpatron nedre (inställbar)	kW	1 - 3 (0/3.0)	1.2 - 7.05 (0/7.05)
Max elpatroneffekt vid grupsäkring (övre+nedre) 20/25/32/35/50/63 A	kW	4/5/7/7/11/12	7/8.2/11.7/12.9/14/14
IP-klass		IP X1	

Värmebärarsystem		CTC EcoZenith i255 L 1 x 230V	CTC EcoZenith i255 L 3 x 230V
Vattenvolym (V)	l	223	
Max driftryck (PS)	bar	3.0	
Max temperatur (TS)	°C	100	
Tryckfall shuntventil värmebärare		Se tryckfallsdiagram under kapitel "Rörinstallation".	

Varmvattensystem		CTC EcoZenith i255 L 1 x 230V	CTC EcoZenith i255 L 3 x 230V
Vattenvolym (V)	l	5.7 Cu (8.5 Inox)	
Max driftryck (PS)	bar	10	

Övriga data		CTC EcoZenith i255 L 1 x 230V	CTC EcoZenith i255 L 3 x 230V
Vikt	kg	167	
Djup x Bredd x Höjd	mm	673 x 596 x 1649	
Erforderlig reshöjd	mm	1628	

5.3 Måttuppgifter

Låg variant - CTC EcoZenit i255L

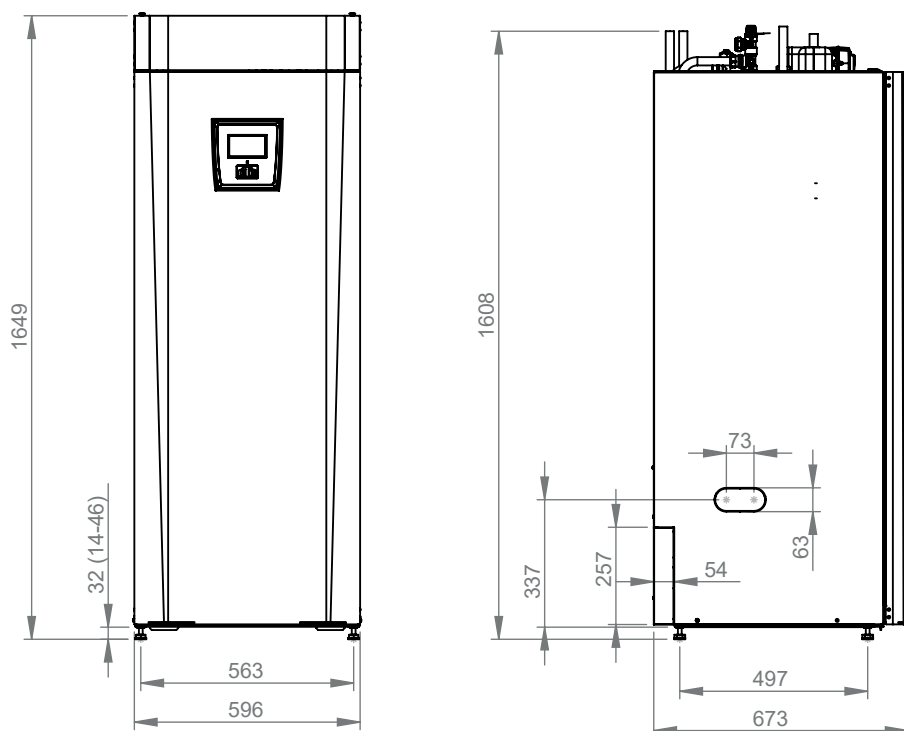

Hög variant - CTC EcoZenit i255H

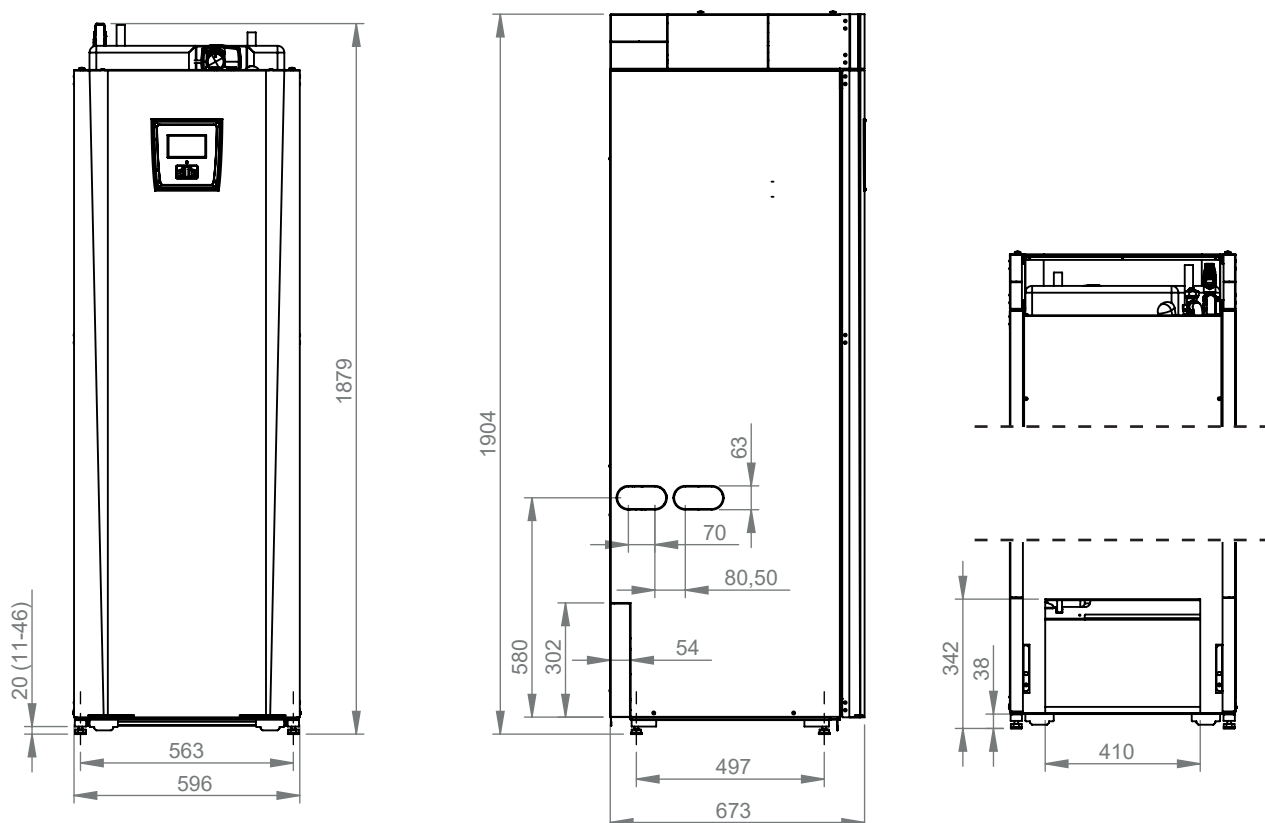

Toppvy

1. Avluftning
2. Säkerhets / anslutning spilledning 3/4" 22
3. Kallvattenanslutning Ø22
4. Varmvatten Ø22
5. Radiatorframledning klämring 22
6. Radiatorretur Ø22 / expansionsanslutning
7. Från värmepump Ø22 (CTC EcoZenith i255L)
8. Till värmepump Ø22 (CTC EcoZenith i255L)
9. Lyftmuff Rp 3/4"
10. Uttag för anslutning av externa system / Energyflex (bakom frontplåten)

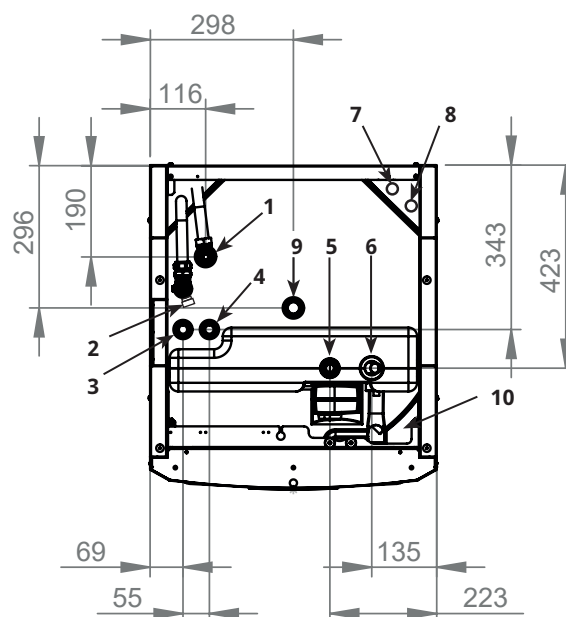

6. CTC EcoZenit i255 konstruktion

Bilden nedan visar CTC EcoZenith i255 principiella uppbyggnad.

Om värmepump är ansluten tas energin i luften eller berget/marken upp av kylsystemet. Kompressorn höjer sedan temperaturen till en användbar nivå. Därefter lämnas energin till värmesystem och varmvatten. De inbyggda elpatronerna hjälper till då spetsvärme behövs eller då värmepump ej är ansluten.

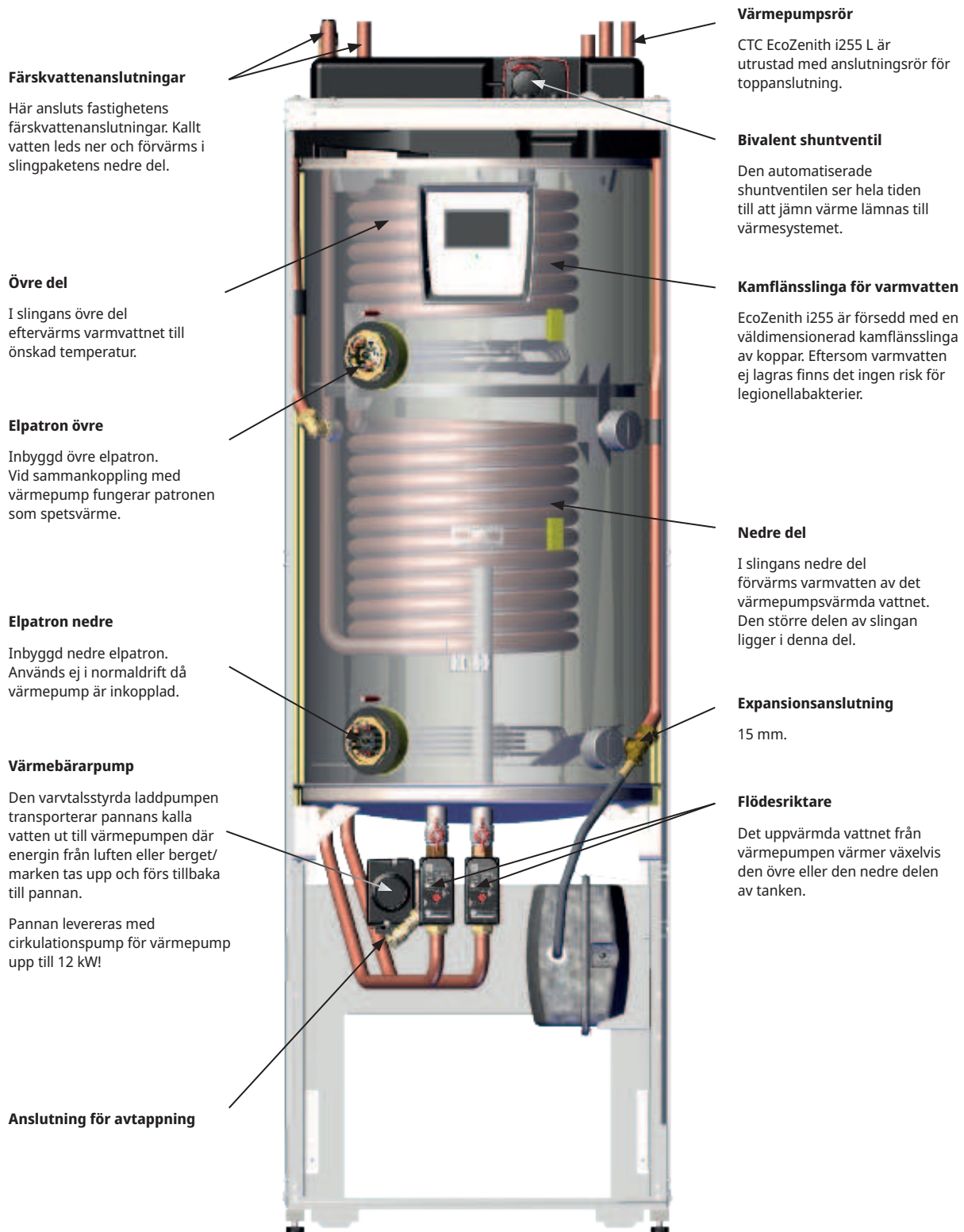

7. Parameterlista EcoZenith i255

I tabellerna presenteras fabriksinställningar för viktiga parametrar för produkten.

Värmesystem	Fabriksvärde
Program Ekonomi	-
Rumstemp. ändring °C	-2.0
Eftergångstid, min	Nej
SmartGrid Blockering	Från
Program Komfort	-
Rumstemp. ändring °C	2.0
Eftergångstid, min	Nej
SmartGrid Lågpris	Från
SmartGrid Överkapacitet	Från
Program Anpassad	-
Rumstemp. ändring °C	0.0
Eftergångstid, min	Nej
SmartGrid Blockering	Från
SmartGrid Lågpris	Från
SmartGrid Överkapacitet	Från
Max framledning °C	55
Min framledning °C	Från
Värmeläge	Auto
Värmeläge, ext	-
Värme från, ute °C	18
Värme från, tid (min)	120
Nattsänkning ned till °C	5
Rumstemp sänks nattsänkning °C (Framl.)	-2 (-3)
Rumstemp sänks semester °C (Framl.)	-2 (-3)
Larm låg rumstemp. °C	5
SmartGrid Lågpris °C	Från
SmartGrid Överkap. °C	Från
SmartGrid Blockering	Från
Exakt framledning	Nej
VV höjning	Nej
Golvfunktion läge	Från
Golvfunktion temp °C	25

Värmepump	Fabriksvärde
Kompressor	Spärrad
Stopp vid utetemp °C	-22
Tariff VP	Nej
Tariff VP schema	
Minsta drifttid (min)	6
SmartGrid blockering VP	Nej
Max RPS	90
Max RPS varm temp	50
Ext. ljudreducering RPS	0
Ljudreducering schema	
Laddpump %	50
Auto inställning laddp.	
Gräns kall temp	0
Gräns varm temp	20
Tyst läge schema	
Avfrostning värme temp min m	10
Avfrostning värme temp max m	10
Avfrostning värme temp min °C	10
Avfrostning värme temp max °C	-10

Elpatron	Fabriksvärde
Elpanna övre spets °C	57
Elpanna övre XVV °C	60
Elpanna övre max kW	5.5
Elpanna nedre °C	50
Elpanna nedre kW	6.0
Fördröjning shuntventil	180
Huvudsäkring A	20
Omv.faktor strömkännare	1
Tariff EL	Nej
SmartGrid blockering EL	Nej
SmartGrid blockering Shuntventil	Nej

Övre tank	Fabriksvärde
VV-program ekonomi	
Stopp temp VP °C	50
Elpanna övre °C	40
VV-program normal	
Stopp temp VP °C	60
Elpanna övre °C	40
VV-program komfort	
Stopp temp VP °C	60
Elpanna övre °C	50
Start/stopp diff övre °C	7
Max tid övre tank (min)	30
Maxtid nedre tank (min)	20
SmartGrid Blockering °C	Från
SmartGrid Lågpris °C	Från
SmartGrid Överkap. °C	Från
SmartGrid Överkap. block. VP	Nej
Tid Extra VV Fjärrstyrning (min)	0.0

Nedre tank	Fabriksvärde
SmartGrid Lågpris °C	Från
SmartGrid Överkap. °C	Från

Difftermostat	Fabriksvärde
Laddstart diff temp °C	7
Laddstopp diff temp °C	3
Laddtemperatur	60
Laddar till tank	Nej

Kyla	Fabriksvärde
Rumstemperatur kyla °C	25
SmartGrid Lågpris °C	Från
SmartGrid Överkap. °C	Från
Ext. blockering kyla	Nej

8. Styrsystemet

CTC EcoZenith i255 har ett avancerat men lättöverskådligt styrsystem med pekskärm där alla inställningar görs direkt på skärmen.

Styrsystemet i CTC EcoZenith i255:

- övervakar alla funktioner i systemtanken, värmepumpen och värmesystemet.
- medger individuella inställningar.
- visar önskade värden, till exempel temperaturer, drifttider, energiförbrukning och felindikeringar.
- underlättar på ett enkelt och strukturerat sätt inställningar och felsökning.

Fabriksvärden

CTC EcoZenith i255 levereras med inställda fabriksvärden som motsvarar ett normalt hus med ett normalt värmesystem. CTC EcoZenith i255 anpassar automatiskt vattentemperaturen till det aktuella värmebehovet på framledningen. Detta övervakas av styrsystemet, som hela tiden ser till att du får optimal funktion och ekonomi. Dessa värden kan enkelt ändras vid behov. Ta hjälp av din installatör för korrekta värden.

Värmepump

Vid leverans är CTC EcoZenith i255 förberedd att anslutas till en CTC värmepump.

Detta innebär att styrsystemet redan innehåller all styrning för värmepumpen. När värmepump är definierad (Till) så känner CTC EcoZenith i255 av vilken värmepump som ansluts. "Avancerat/Definiera/Värmepump".

När detta skett visas de menyer som gäller för värmepumpen. Vid leverans är kompressorn spärrad och måste tillåtas. Detta görs i menyn "Avancerat/nställningar/Värmepump".

CTC EcoVent

Produkten är förberedd för anslutning av ventilationsprodukt CTC EcoVent.

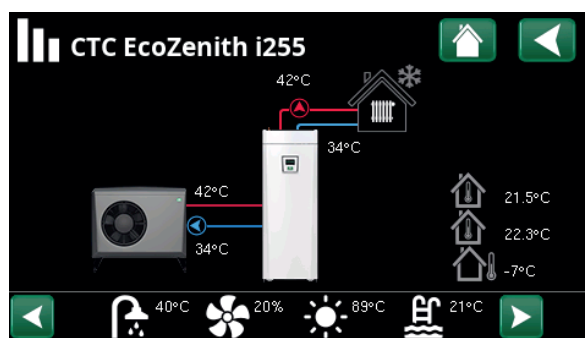

Bilden visar driftinformation med värmepumpen CTC EcoAir ansluten.

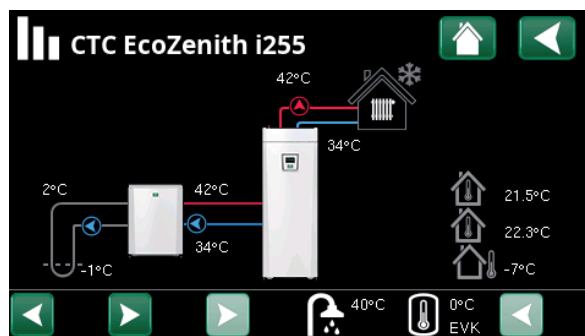

Bilden visar driftinformation med värmepumpen CTC EcoPart ansluten.

8.1 Snabbstart pekskärm

Detta uppslag visar de vanligaste funktionerna du som slutkund behöver se och ställa in.

	Scroll & Svep	Startside	hög värde
	Enkelklick = markera	Tillbaka	Markera och spara
	Dubbeklick = Klicka in i	minska värde	hög värde



Startside

Rumstemperatur Värmesystem 1

Uppmätt av rumsgivare 1.

Rumstemperatur Värmesystem 2

Uppmätt av rumsgivare 2.

Tanktemperatur

Uppmätt av varmvattengivare i övre delen av tanken.

Utetemperatur

Uppmätt av utegivare.



Värme/Kyla

Värmekurva - Justera framledningstemperatur till värmesystemet vid olika utomhus-temperaturer.

Värmesystem 1 i värmeläge

Läge ekonomi aktivt

Semesterläge (S) aktivt

Uppmätt temperatur Rumsgivare.

Faktiskt börvärde efter Semester- och Ekonomisänkning.

Finjustering temperatur.

Inställt Börvärde.

Nattsänkning -

Ställ högre eller lägre temperatur viss tid på dygnet. Om aktiv visas NS.

Läge, värme - Ställ in "Värmeläge"; "Auto", "Till" eller "Från"

Program, värme - Ställ in temperaturhöjningar/sänkningar för värmeprogrammen (ekonomi, komfort, anpassat).



Varmvatten

Schema "Extra varmvatten"

Tips: Ställ in tiden ca 1 timme tidigare än du behöver varmvattnet, eftersom det tar en viss tid att värma upp.

Starta timer Extra varmvatten

Val "Varmvattenprogram"

Ekonomi - Litet varmvattenbehov.
Normal - Normalt varmvattenbehov.
Komfort - Stort varmvattenbehov.

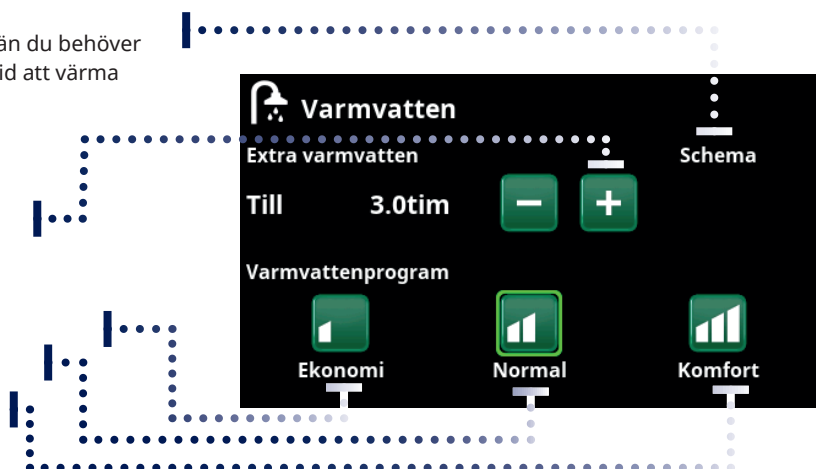

Ventilation

Se tillbehörsmanual EcoVent. Symbol syns på startsidan endast om EcoVent är definierad.



Driftinformation

- Värmesystem
- Styrning och tank
- Värmepump
- Funktioner

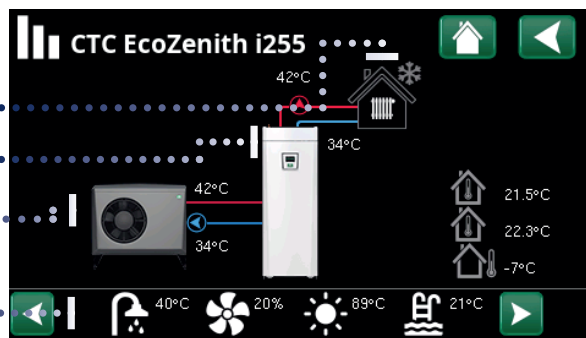

Huvudmenysida för driftinfo för det definierade systemet.

Klicka på bilderna för att få detaljerad driftinformation om respektive del.

För detaljerad driftinfo visas ett kugghjul på ikonen uppe till vänster. Ikonen är en genväg till inställningar för respektive del.

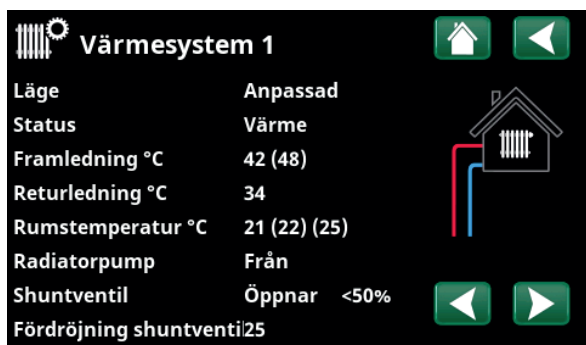

I menyn visas detaljerad driftinfo för valt värmesystem. Klicka på pilarna eller svep för att bläddra mellan definierade värmesystem.



Genväg till meny "Avancerat/Inställningar/Värmesystem 1".



Avancerat

Inställningar och service, se detaljerade beskrivningar i nästa kapitel.

8.2 Installationsguide

Vid uppstart av systemet samt vid ominstallation (se kapitel "Avancerat/Service") ska ett antal systemval göras. Nedan beskrivs de dialogskärmar som då visas. De värden som anges i menybilderna nedan är endast exempelvärden.

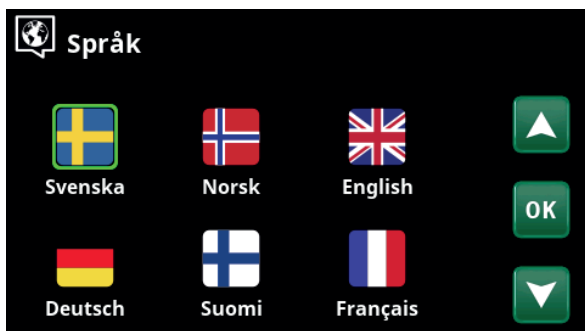

1. Välj språk. Bekräfta med "OK".



2. Välj land där anläggningen är installerad. Bekräfta med "OK".

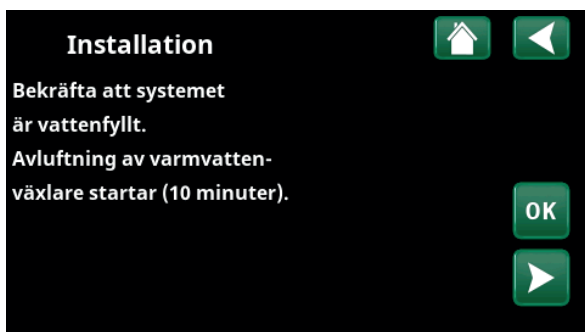

3. Bekräfta att systemet är vattenfyllt. Bekräfta med "OK" och "högerpil".

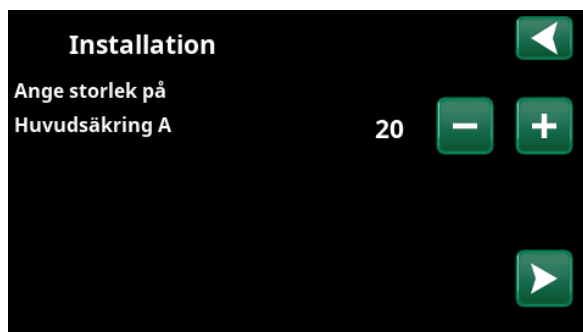

4. Välj storlek på huvudsäkringen med knapparna (+/-). Bekräfta med "högerpil". För mer information om inställningar, se kapitel "Avancerat/Inställningar/Elpatron".

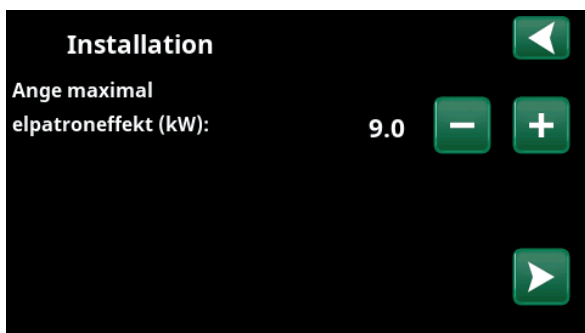

5. Välj maximal elpatroneffekt med knapparna (+/-). Bekräfta med "högerpil". För mer information om inställningar, se kapitel "Avancerat/Inställningar/Elpatron".



6. Ange om kompressorn är "Tillåten" eller "Blockerad" med knapparna (+/-). Bekräfta med "högerpil".

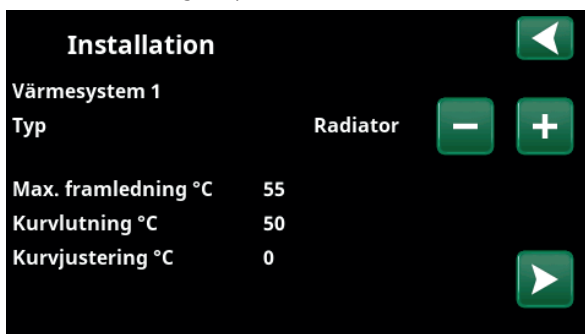

7. Ange om värmesystem 1 omfattar radiatorer eller golvvärme. Växla mellan "Radiator" och "Golvvärme" med "+" och "-" knapparna. Bekräfta med "högerpil".

8. Om värmesystem 2 har definierats visas motsvarande meny för detta system. Gör motsvarande val ("Radiator" eller "Golvvärme") för värmesystem 2 och avsluta guiden med "OK".

9. Detaljbeskrivning menyer

På den lättöverskådliga manöverpanelen görs alla inställningar direkt på skärmen. Här visas också information om drift och temperaturer. Du kan enkelt gå in i de olika menyerna för att finna information om driften eller ställa in dina egna värden. För information vid start och ominstallation se kapitel "Första start" längst bak i denna anvisning.

9.1 Startside

Denna meny är systemets startside. Här visas en översikt av den aktuella driftinformationen.

Om ingen knapptryckning sker inom 10 minuter återgår systemet att visa denna menybild. Alla andra menyer kan nås härifrån. OBS! Vissa menyer visas endast om värmepump är installerad.



9.2 Larmhantering

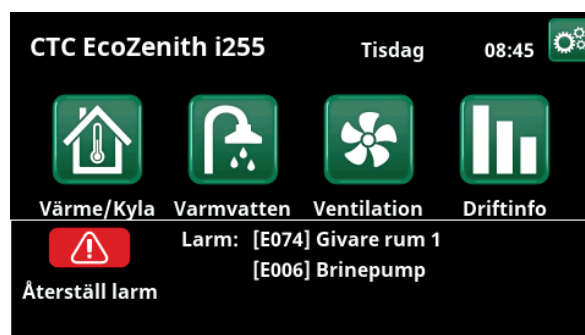
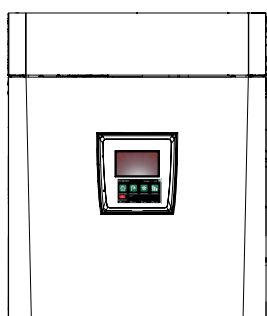

Signal	Status
Grön diod	OK
Röd/gul blinkande diod	Larm
Grön blinkande diod	Drift med aktiv elpatron - Gäller endast vid språkval "Danska"
Infotext i nederkant	Informationsmeddelande om aktuell status.



Se felsökningsschema längst bak i installationsmanual.



Ring i första hand din installatör.

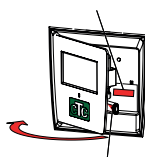

Serienummer (12 siffror) hittas bakom display. Detta nummer uppges för installatör och CTC support vid eventuell felanmälan.



9.3 Värme/Kyla

I meny "VS- Värme/Kyla" kan följande inställningar göras:

9.3.1 Inställning av börvärde med rumsgivare

Ställ in önskad rumstemperatur (börvärde) med "plus"- och "minus"-knapparna. I exemplet i menybilden "VS1 Värme/Kyla" är program "Ekonomi" samt "Semesterläge" ("S") aktiva för värmesystem 1.

I menybilden "VS2 Värme/Kyla" visas att läge "Kyla" är aktivt.

Semesterläge och Nattsänkning sänker endast rumstemperaturen när värmeläge är aktivt.



Klicka på värmesystem 1 eller 2 för att gå vidare till meny för respektive värmesystem. I denna meny kan man aktivera "Semesterläge" för värmesystemen.



I menyn är program "Ekonomi" och "Semesterläge" ("S") aktiva för värmesystem 1. I detta exempel är både program "Ekonomi" och "Semesterläge" inställda att sänka börvärdet (23,5 °C) med 2 °C, vilket innebär att verkligt börvärde = 23,5 - 2 - 2 °C = 19,5 °C.



I menyn är "Kyla" (inställt börvärde: 20,0 °C) aktivt för värmesystem 2. "Semesterläge" ("S") sänker ej börvärdet när kyla är aktivt.



9.3.2 Program

Tryck på knappen "Program" och därefter på det värmeprogram som ska aktiveras (Ekonomi, Normal, Komfort eller Anpassad). Det är även möjligt att schemalägga programmen.

Se kapitel "Avancerat/Inställningar/Värmesystem/Program" för information om hur man ställer in temperaturhöjningar/sänkningar samt eftergångstider för de olika programmen.



9.3.3 Värmekurva

Tryck på symbolen för värmekurva i menyn "VS1- Värme/ Kyla". Grafen för värmesystemets värmekurva visas.

I kapitel "Avancerat/Installation/Värmesystem" beskrivs inställning av värmekurvan.

Se även kapitel "Husets värmekurva" för mer information om injustering av värmekurvan.



9.3.4 Värmeläge

Tryck på knappen "Läge" och välj därefter "Värmeläge"; "Auto", "Till" eller "Från".

Värmeläge kan även väljas i meny "Avancerat/Inställningar/Värmesystem/Värmeläge".

Se kapitel "Avancerat/Inställningar/Värmesystem" för mer information.

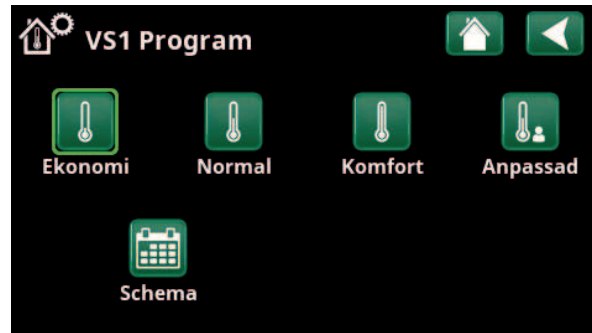

Meny "VS1 Värme/Kyla-VS1 Program" där program "Ekonomi" har aktiverats.

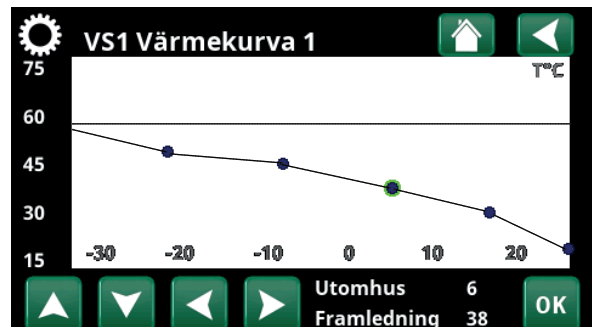

Meny "Värme/Kyla/VS Värme/Kyla"

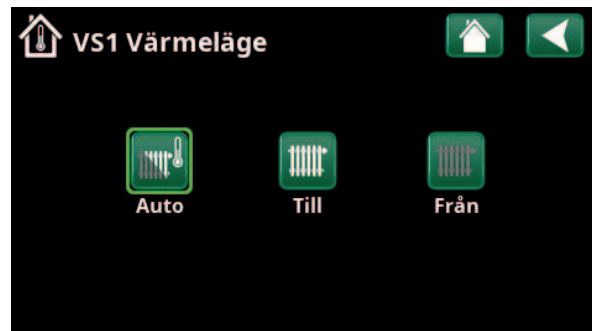

Meny "VS1 Värme/Kyla-VS1 Värmeläge" där läge "Auto" har aktiverats.

9.3.5 Inställning av rumstemperatur utan rumsgivare

Du kan välja "Rumsgivare - Nej" i menyn "Avancerat/Definiera/Värmesystem". Detta används om rumsgivaren är svårplacerad, om golvvärmesystemets styrning har egen rumsgivare eller om man eldar i braskamin/öppen spis. Larmdioden på rumsgivaren fungerar som vanligt.

Eldar man sporadiskt i braskamin eller öppen spis kan eldningen påverka rumsgivaren att dra ner temperaturen till värmesystemet och det kan bli kallt i rummen i andra delar av huset. Rumsgivaren kan då tillfälligt väljas bort under eldningen och värmepumpen ger värme till värmesystemet enligt inställd värmekurva. Radiatortermostaterna stryper i den del av huset där man eldar.

Om rumsgivare inte har installerats ska värmen ställas in enligt kapitel "Husets värmeinställning".

9.3.6 Vid fel på utegivare/rumsgivare

Om fel uppstår på **utegivare** larmar produkten och en utomhustemperatur på -5 °C simuleras för att huset inte skall bli utkylt.

Om fel uppstår på **rumsgivare** larmar produkten och går automatiskt över i drift enligt inställd kurva.

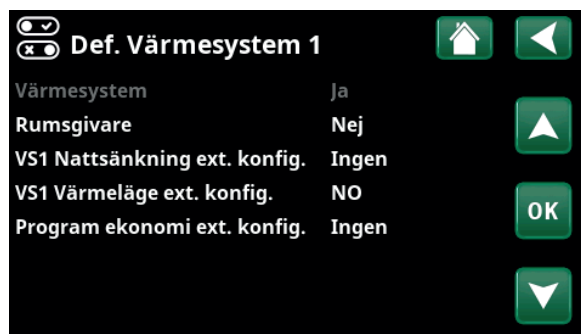

Meny "Avancerat/Definiera/Värmesystem/Värmesystem 1".



Meny "Avancerat/Definiera/Värmesystem/Värmesystem 1". Värmesystemet saknar rumsgivare. Inom parentes visas börvärdet för framledningstemperatur (45 °C), till vänster om börvärdet visas aktuell framledningstemperatur 42 °C.



9.3.7 Nattsänkning temperatur

Nattsänkning innebär att man sänker temperaturen inomhus, antingen via fjärrstyrning eller under schemalagda perioder.

I menyn "VS Nattsänkning" schemaläggs de perioder under veckans dagar som nattsänkning av temperaturen ska ske.

Ikonen "Nattsänkning" i menyn "Värme/Kyla" visas endast om ett "Schema" har definierats för värmesystemet i menyn "Avancerat/Definiera/Fjärrstyrning".

I kapitel "Schema" förklaras hur man ställer in scheman.

Det värde som temperaturen sänks med vid fjärrstyrning av nattsänkningen ställs in i någon av menyerna:

Om rumsgivare är installerad

"Avancerat/Inställningar/Värmesystem / Rumstemp. sänks nattsänkning °C".

Om rumsgivare inte är installerad

"Avancerat/Inställningar/Värmesystem / Framl. sänks nattsänkning °C".



I schemat har ställts in att "Nattsänkning" ska vara aktiv veckodagar mellan 22.30 och 07.00, förutom under natten mellan fredag och lördag samt natten mellan lördag och söndag (då ingen nattsänkning sker).



Meny "Avancerat/Definiera/Fjärrstyrning".
Funktionen "VS1 Nattsänkning" tilldelas schema #1.



9.3.8 Semester

Här ställer man in antalet dagar som man vill ha ständig sänkning av den inställda temperaturen. Till exempel om man åker på semester.

Det värde som temperaturen sänks med under perioden ställs in i någon av menyerna:

Om rumsgivare är installerad

"Avancerat/Inställningar/Värmesystem / Rumstemp. sänks semester °C".

Om rumsgivare inte är installerad

"Avancerat/Inställningar/Värmesystem / Framl. sänks semester °C".

Semestersänkningen blir aktiv när man gör inställningen (trycker på "+"-tecknet).

Upp till 300 dagar kan ställas in.

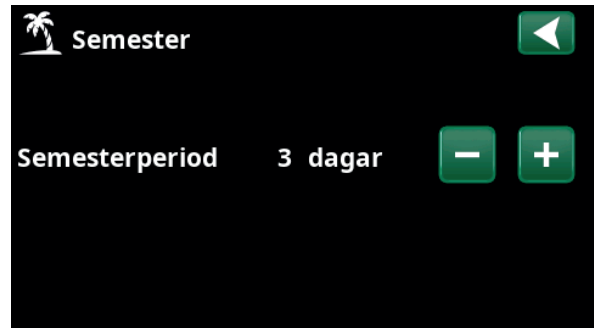

När semester aktiveras stoppas varmvattenproduktionen. Även funktionen "Tillfälligt extra varmvatten" stoppas.

■ När både "Nattsänkning" och "Semestersänkning" används, så överstyr "Semestersänkningen".



9.4 Varmvatten

I menyn ställer man in önskad varmvattenkomfort och "Extra varmvatten".

Extra varmvatten

Här väljer du om du vill aktivera funktionen "Extra varmvatten". När funktionen aktiveras (genom att antal timmar ställs in med plustecknet i menyn "Varmvatten") börjar värmepumpen att skapa extra varmvatten omgående. Man har även möjlighet att fjärrstyra eller schemalägga varmvattenproduktion till bestämda tider.

Varmvattenprogram

Här gör man inställningar som gäller för normaldrift av värmepumpen. Det finns tre lägen:



Ekonomi

Vid litet varmvattenbehov.
(Fabriksvärde stopptemperatur VV-tank: 35 °C).



Normal

Normalt varmvattenbehov.
(Fabriksvärde stopptemperatur VV-tank: 40 °C).



Komfort

Vid större varmvattenbehov.
(Fabriksvärde stopptemperatur VV-tank: 45 °C).

9.4.1 Extra varmvatten

I denna meny schemaläggs perioder under veckans dagar då man önskar extra varmvatten. Schemat återkommer vecka efter vecka.

Stopptemperaturen för extra varmvatten är 60 °C (fabriksinställning).

I kapitel "Schema" förklaras hur man ställer in scheman.

Klicka på rubriken "Extra varmvatten" för att se en grafisk översikt när schemat är aktivt under veckans dagar.

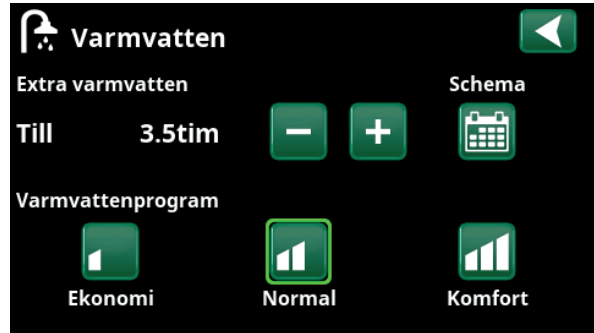

Funktionen "Extra varmvatten" är satt att vara aktiv under 3,5 timmar.

OBS! Ställ in tiden ca 1 timme tidigare än du behöver varmvattnet, eftersom det tar en viss tid att värma upp.

Tips: Ställ in läge "Ekonomi" från början. Om varmvattnet upplevs otillräckligt, öka till "Normal" osv.



Funktionen "Extra varmvatten" är satt att vara aktiv vardagar mellan kl. 06.30 och 07.30. Klicka på varmvattenikonen för att se förhandsgranskning nedan.

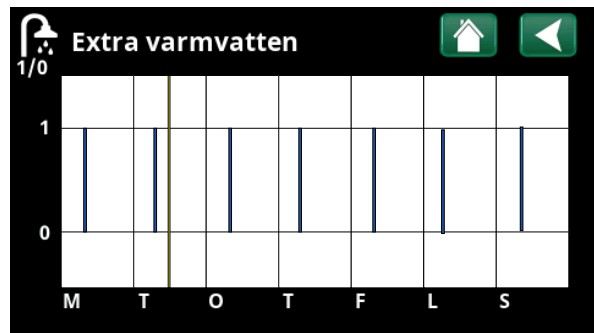

Bläddra mellan inställning och förhandsgranskning med tillbakaknapp. Blå stapel visar när "Extra varmvatten" är aktivt. Gult streck markerar aktuell tid. X-axel visar dagar måndag-söndag.



9.5 Ventilation

Se "Installations- och skötselansvisningen" för ventilationsprodukt CTC EcoVent.

9.6 Schema

I ett schema kan tider ställas in för när en funktion ska vara aktiv eller inaktiv under veckodagarna.

Systemet tillåter inte att vissa funktioner är aktiva samtidigt enligt samma schema; exempelvis funktionerna "Nattsänkning" och "Extra varmvatten", men de flesta funktioner kan dela samma schema.

Om flera funktioner delar samma schema, kommer förändringar i schemat för en funktion att medföra samma förändringar för övriga funktioner som delar schemat.

Till höger om schemats rubrik visas ett "X" om samma schema även delas av en annan fjärrstyrningsfunktion.

Klicka på schemats rubrikrad för att se en grafisk översikt över när schemat är aktivt under veckans dagar.

9.6.1 Definiera schema

I detta exempel schemaläggs en nattsänkning av temperaturen på värmesystem 1 (VS1).

Först ska ett schema definieras i menyn "Avancerat/Definiera/Fjärrstyrning".

Ange ett schema (1-20) i kolumnen "Schema" på raden "VS1 Nattsänkning" med piltangenterna eller klicka på platsen där markören står i exemplet.



Meny "Avancerat/Definiera/Fjärrstyrning".

Funktionen "VS1 Nattsänkning" tilldelas schema #1.

9.6.2 Inställning av schema

Scheman kan ställas in för de flesta fjärrstyrningsfunktioner i menyerna under "Avancerat/Inställningar".

Scheman för "Nattsänkning", "Extra varmvatten" och "Ventilation" kommer man däremot endast till via startsidan.

Schemat omfattar 30 rader och på varje rad kan inställningar göras. På en rad kan man exempelvis ställa in dag och klockslag för start av funktionen och på raden under vid vilken tidpunkt som funktionen ska avaktiveras.

I exemplet har "Nattsänkning" för värmesystem 1 ställts in att vara "På" veckodagar från kl. 22.30 till 07.00 förutom under helgen (natten till lördagen och söndagen).

Den andra raden är grönmarkerad, vilket innebär att den raden är aktiv vid aktuell tidpunkt.

Schema **Aktiv (Aktiv/Inaktiv/Hämta fabriks)**

Aktivera schemat genom att sätta det i läge "Aktiv". Det är även möjligt att hämta fabriksinställningar.



Klicka på ikonen "Nattsänkning" i menyn "Värme/Kyla" för värmesystemet för att ställa in schemat.

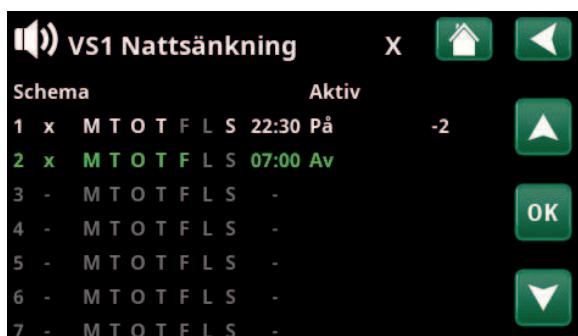

I schemat har ställts in att "Nattsänkning" ska vara aktiv veckodagar mellan 22.30 och 07.00, förutom under natten mellan fredag och lördag samt natten mellan lördag och söndag (då ingen nattsänkning sker).

9.6.3 Redigera schema

Stega ned till första raden och tryck "OK" för att komma i editeringsläge.

Tid

Använd piltangenterna för att ändra tiden (timmar respektive minuter).

Dag för dag

Använd piltangenterna för att fetmarkera (uppåtpil / nedåtpil) aktiva dagar.

Åtgärd

Av (På/Av)

Här anges normalt om raden ska medföra från- eller tillslag ("Av"/"På") av funktionen.

För funktionerna "Nattsänkning" och "SmartGrid Schema" gäller däremot följande:

- I schemat för "Nattsänkning" anges här istället den temperatursänkning i °C som ska gälla under perioden. När en temperatur anges (inställningsområde -1 till -30 °C) blir status på raden automatiskt "På".
- Vid inställning av ett "SmartGrid Överkap", anges SmartGrid-funktionen (SG Blockering, SG Lågpris samt SG Överkapacitet) på raden "Åtgärd". Status på raden blir därmed automatiskt "På".

Aktiv

Ja (Ja/Nej)

"Ja" innebär att raden aktiveras.



Inställning av nattsänkningen (-2 °C), vardagsnätter.



SmartGrid-funktionen "SG Lågpris" schemaläggs vardagar kl. 22.30-06.00. Gå till menyn genom att välja "SmartGrid Schema" i meny "Avancerat/Inställningar".



9.7 Driftinfo

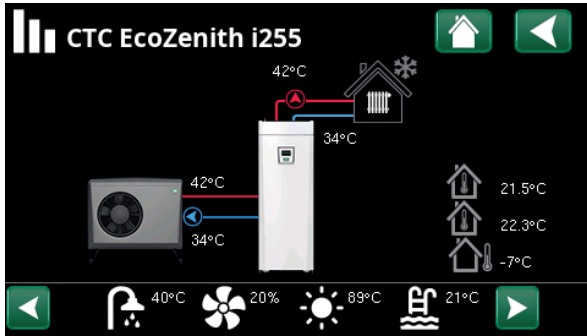

Bilden visar driftinformation med CTC EcoAir ansluten. När pumparna är i drift så roterar även pumpsymbolerna på bilden.

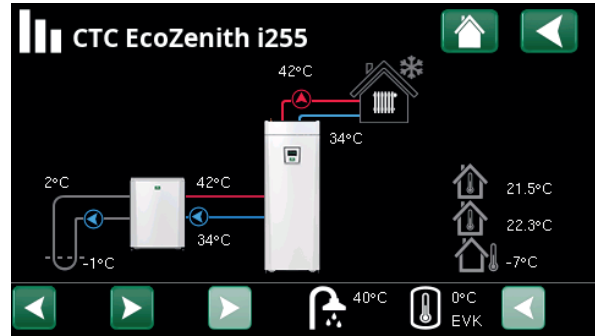

Bilden visar driftinformation med CTC EcoPart ansluten. När pumparna är i drift så roterar även pumpsymbolerna på bilden.



Utomhustemperatur

Uppmätt temperatur utegivare.



Inomhustemperatur

Visar rumstemperatur för de värmesystem som har definierats (rumsgivare 1 och 2).



Brinetemperatur

Aktuell temperatur (2 °C) på brinevätskan från kollektorn in i värmepumpen samt returtemperaturen (-1 °C) på brinevätskan tillbaka i kollektorslangen.



Värmesystem

Till vänster visas aktuell framledningstemperatur (42 °C) till huset. Under visas aktuell returtemperatur (34 °C).



Värmepump, luft/vatten

Luft/vatten värmepump är ansluten och definierad till systemet. Till höger visas värmepumpens in- och uttemperatur.



Värmepump, vätska/vatten

Vätska/vatten värmepump är ansluten och definierad till systemet. Till höger visas värmepumpens in- och uttemperatur.

I ikonlisten nederst på menysidan visas ikoner för de extrafunktioner eller delsystem som har definierats.

Bläddra med pilarna eller svep i listan om inte samtliga ikoner ryms på sidan.

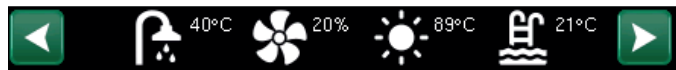

Ventilation



Pool



Solpaneler



Elpriser



Varmvatten



Historik



Differtmostat-funktion



Kugghjulsikonen är en genväg till "Inställningar" för respektive del.

9.7.1 Driftinfo Styrenhet

Status VP övre

Aktuellt läge laddning, se tabell nedan.

Tank övre °C 49 (60)

Temperatur och (börvärde) i övre delen av tanken.

Tank nedre °C 42 (50)

Temperatur och (börvärde) i nedre delen av tanken.

Eleffekt kW 0.0 + 2.5

Tillskottseffekt på elpannan. Nedre och övre elpatron. Exempel för 0.0 kW på nedre elpatron och 2.5 kW på övre elpatron.

Ström L1/L2/L3 A 8.6 / 9.1 / 8.9

Husets totala strömuttag på de olika faserna L1/L2/L3, förutsatt att tre strömkännare monterats på inkommande ledningar till huset.

Om strömkännarnas monteringsordning ej är identifierade så visas bara den högst belastade fasen.

Om strömmen överstiger huvudsäkringarnas storlek kopplar elpannan automatiskt ner effekt för att skydda säkringarna, till exempel då flera effektkrävande apparater i huset används.

Tre värden ska visas på "Ström", då strömkännarna är inkopplade och identifierade. Om endast en siffra visas:

- anslut alla tre strömtransformatorerna.
- välj sedan i meny "Avancerat/Service/Kontrollera strömkännare".

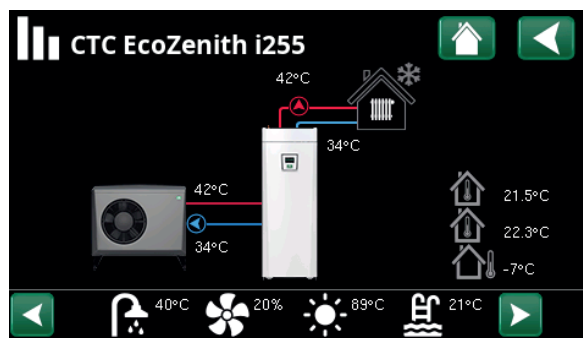

Huvudmenysida för driftinfo för det definierade systemet.

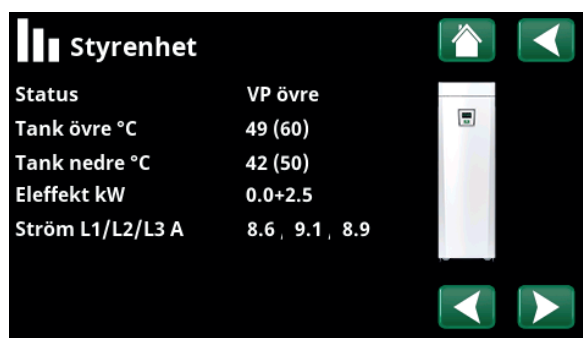

Meny Driftinfo/Styrenhet. Klicka på pilarna eller svep för att bläddra mellan Styrenhet och Värmepump.

- Första siffran är det aktuella driftvärdet, värdet inom parentes är börvärdet som värmepumpen arbetar mot.

Status Styrenhet

VP övre	Värmepump värmer övre delen av tanken (Varmvattenproduktion).
VP nedre	Värmepump värmer nedre delen av tanken. (Värmeproduktion).
VP+Spets	Både elpatronen och värmepumpen värmer tanken.
Spets	Endast elpatronen värmer tanken.



9.7.2 Driftinfo Värmesystem*

Läge Anpassad

Visar vilket varmvattenprogram som är aktivt.

Status Värme

Visar värmesystemets drifttillstånd. Se tabellen nedan.

Framledning °C 42 (48)

Temperatur och (börvärde) ut till värmesystem.

Returledning °C 34

Temperatur tillbaka till värmesystem.

Rumstemperatur °C 21 (22) (25)

Visar rumstemperatur för värmesystemet om rumsgivare har installerats. Inom parentes visas börvärdet vid status "Värme" respektive "Kyla".

Radiatorpump Från

Radiatorpumpens läge (Till/Från).

Shuntventil Öppnar <50%

Visar om shuntventilen ökar (öppnar) eller minskar (stänger) värmen ut till värmesystem 2 samt när shuntventilen är i läge "<50%" eller ">=50%".

Shutfördröjning 25

En mikrobrytare i shuntventilens motor ser till att tillsatsvärme inte används till huset i onödan, till exempel vid vädring eller tillfälligt temperaturfall (ute) under natten. Shunten fördröjs den tid som valts innan tillsatsvärme används. Bilden visar nedräkning av fördröjningstiden i minuter. Om "Spärrad" visas, öppnar shunten aldrig mot den övre tankens elpatron.

SmartGrid Från

Här visas status på SmartGrid-funktionerna för värmesystemet.

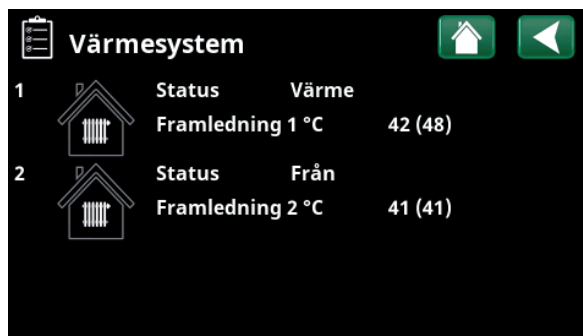

Meny "Driftinfo värmesystem". I menyn visas aktuella temperaturer och status för definierade värmesystem.

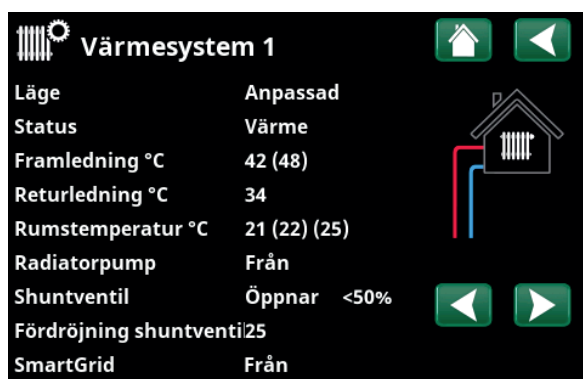

I menyn visas detaljerad driftinfo för valt värmesystem. Klicka på pilarna eller svep i sidled för att bläddra mellan definierade värmesystem.

*Värmepumpen kan styra upp till 2 st värmesystem.

Status Värmesystem	
Värme	Värme produceras till värmesystemet.
Kyla	Kyla produceras till systemet.
Semester	Semestersänkning av rumstemperatur är aktiv.
Nattsänkning	Nattsänkning av rumstemperatur är aktiv.
Från	Ingen värme/kyla produceras.



9.7.3 Driftinfo Värmepump luft/vatten

Status	Till, värme
Värmepumpens status, se tabell nedan.	
Modell	EcoAir 622M
Visar värmepumpsmodell	
Kompressor	65rps R
Visar kompressorns varvtal. "R" står för "Reducerat läge" (exempelvis vid "Tyst läge").	
Laddpump	Till 68%
Visar laddpumpens drifttillstånd ("Till" eller "Från") samt flödet i procent (0-100).	
Fläkt	Till 80%
Visar fläktens drifttillstånd ("Till" eller "Från") och fläkthastighet i procent.	
VP in/ut °C	35.5 / 42.3
Visar värmepumpens in- och uttemperatur.	
Utetemperatur °C	3.0 (-50...50)
Visar utetemperaturen.	
Timer avfrostning	30
Visar hur långt tid som är kvar tills dess att värmepump tillåts avfrosta. För att avfrostningen ska starta så ska temperaturen i värmepumpens förångare vara tillräckligt låg.	
Ström A	9.8
Visar strömmen över kompressorn.	
Programversion VP-styrkort	20220518
Här visas värmepumpens programversion.	

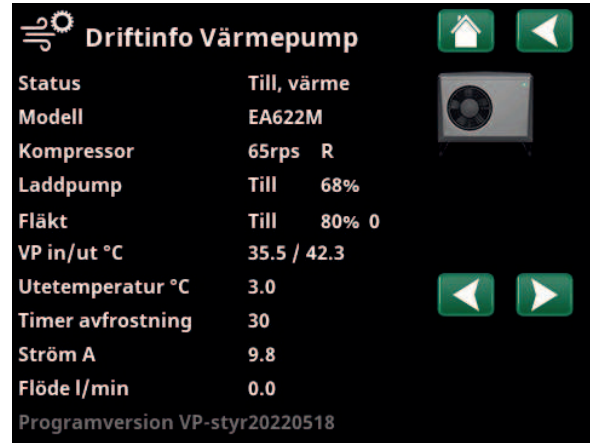

Meny "Driftinfo värmepump".

Status Värmepump	
Till	Värmepumpen är i läge "Till".
Till, VV	Värmepumpen värmer varmvattentanken.
Till, kyla	Värmepumpen producerar kyla till värmesystemet.
Till, värme	Värmepumpen producerar värme till värmesystemet.
Startfördröjd: 1 min	Kompressor frånslagen - hindras från start på grund av startfördröjning 1 min.
Från	Värmepump laddar ej tank - inget behov.
Spärrad i meny	Kompressor Spärrad i meny "Avancerat/Inställningar/Värmepump".
Kommunikationsfel VP	Styrenhet kommunicerar ej med värmepump.
Från, startklar	Kompressor frånslagen men startklar.
Driver underspänning	För låg driftspänning till drivern.
Avfrostning	Avfrostning pågår - endast för luft/vatten värmepump.
Stopp, låg utetem	Utetemperatur lägre än minimigräns - endast för luft/vatten värmepump.
Från, alarm	Kompressor frånslagen - ger larm.
Stopp, tariff	Kompressor spärrad på grund av aktiv fjärrstyrningsfunktion.
Blockerad, låg brine in °C	För låg brinetemperatur på inkommande brine, kompressor blockerad.
Flöde till	Flöde i laddslangan.



9.7.4 Driftinfo Värmepump vätska/ vatten

Status Till, värme

Värmepumpens status, se tabell nedan.

Modell EcoPart 410

Visar modell för vald värmepump.

Kompressor Till (Till/Från)

Visar om kompressorn är i drift eller inte.

Laddpump Till 50%

Visar laddpumpens drifttillstånd ("Till" eller "Från") samt flödet i procent (0-100).

Brinepump Till 78%

Visar brinepumpens drifttillstånd ("Till" eller "Från") och hastighet i procent.

Brine in/ut °C 2.0 /-1.0

Visar värmepumpens brinetemperatur på retur- respektive framledning.

VP in/ut °C 35.5 /42.3

Visar värmepumpens in- och uttemperatur.

Ström A 0.0

Visar strömmen över kompressorn.

Programversion VP-styrkort 20220427

Här visas värmepumpens programversion.

I menyn visas detaljerad driftinfo för vald värmepump.

Status Värmepump	
Till, VV	Värmepumpen värmer varmvattentanken.
Till, värme	Värmepumpen producerar värme till värmesystemet.
Startfördröjd: 1 min	Kompressor frånslagen - hindras från start på grund av startfördröjning 1 min.
Från	Värmepump laddar ej tank - inget behov.
Spärrad i meny	Kompressor Spärrad i meny "Avancerat/Inställningar/Värmepump".
Kommunikationsfel VP	Styrenhet kommunicerar ej med värmepump.
Från, startklar	Kompressor frånslagen men startklar.
Driver block underspänning	För låg driftspänning till drivern.
Från, alarm	Kompressor frånslagen - ger larm.
Stopp, tariff	Kompressor spärrad på grund av aktiv fjärrstyrningsfunktion.
Blockerad, låg brine in °C	För låg brinetemperatur på inkommande brine, kompressor blockerad.
Flöde till	Flöde i laddslingan.



9.7.5 Historisk driftinfo

I denna meny redovisas ackumulerade driftvärden.

De driftvärden som anges i menybilderna är endast exempelvärden. Vilka historiska driftinfo som presenteras varierar beroende på språkval.

Total drifttid h 3500

Visar den totala tiden som produkten varit spänningssatt.

Högsta framledning °C 51

Visar den högsta temperatur som har levererats till värmesystemet.

Energi el total (kWh) 250

Här visas hur mycket spetsvärme som har använts.

Kompressor

Drift /24 h:m 07:26

Visar total drifttid under förra dygnet.

Drifttid total 1500

Visar den totala drifttiden för kompressorn i timmar.

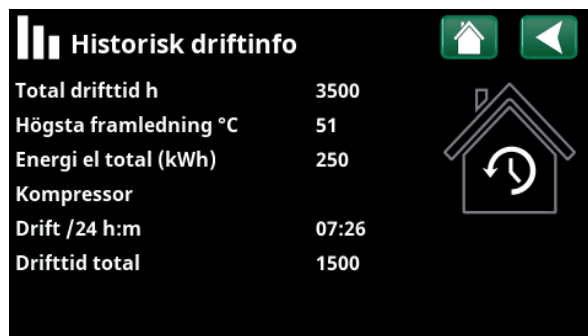

Meny "Historisk driftinfo".



9.7.6 Driftinfo Varmvatten

Läge Normal

Visar vilket varmvattenprogram (Ekonomi/Normal/Komfort) som är aktivt.

Tank övre °C 49 (60)

Temperatur och (börvärde) i övre delen av tanken.

Extra varmvatten Till

"Till" betyder att funktionen "Extra varmvatten" är aktiv.

SmartGrid SG Lågris

Om SmartGrid är definierad visas aktuell status. Denna påverkar varmvattenproduktionen.



Meny "Driftinfo/Varmvatten".



9.7.7 Driftinfo Diftermostatfunktion

Status Till

Visar om laddningspump är tillslagen (Till/Från).

Temperatur °C 51

Temperatur i tank som det laddas **Från**.

Temp. destination °C 43

Temperatur i tank som det laddas **Till**.

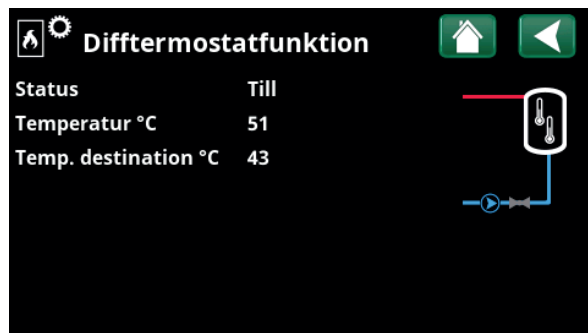

Meny "Driftinfo/Diftermostatfunktion".



9.7.8 Driftinfo Elpriser

Menyn visas om "Elpriser" har definierats i menyn "Avancerat/Definiera/Kommunikation".

Elprisläge Högt

Visar aktuell elpriskategori (Högt, Medium eller Lågt).

Elpris/kWh SEK 7.5

Visar aktuellt elpris i lokal valuta.

Visa grafen "Granska data" genom att klicka på "Grafikonen" nere till vänster i menybilden.



Meny "Driftinfo/Elpriser".



För mer information och exempel på Smart elprisstyrning/SmartGrid, se hemsidan [www.ctc.se/Produkt/Ladda ner](http://www.ctc.se/Produkt/Ladda%20ner).



9.7.9 Extern signal

I menyn visas de funktioner som är aktiva via extern styrning. Funktionerna kan aktiveras via:

- myUplink
- Virtuellt digital in
- Modbus
- Relä
- SmartControl-givare

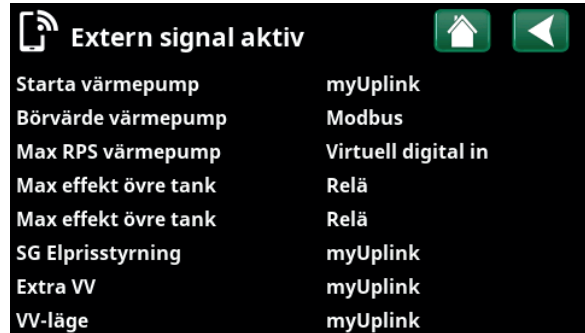

Meny "Driftinfo/Extern signal aktiv".



Avancerat

Denna meny innehåller fyra undermenyer;

- Display
- Inställningar
- Definiera
- Service



För "Systeminformation", klicka på "i-knappen" nere till höger på skärmen i menyn "Avancerat". Här visas produktens serienummer, MAC-adress samt program- och bootloaderversion. Klicka på "Juridisk information", för att se information angående tredjepartslicenser.

Skanna QR-kod med surfplatta eller mobil. När mobil/ surfplatta är uppkopplad mot lokala nätverket nås pekskärm i produkten precis som om du använt produktens skärm.



Meny "Avancerat".

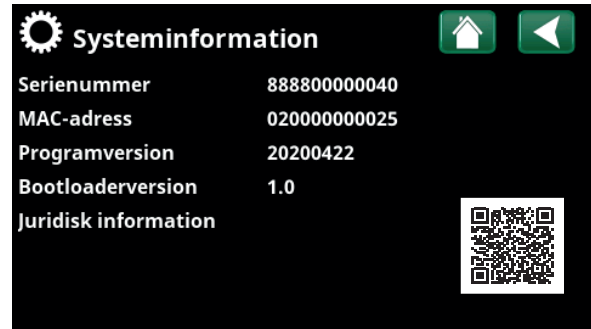

Meny "Avancerat/Systeminformation". För att komma till denna meny, klicka på knappen "i" längst ned till höger i meny "Avancerat".



9.8 Display

Från denna meny görs tid-, språk- och andra skärminställningar.



9.8.1 Inställning av tid

Tid och Datum

Klicka på tidsymbolen. Menyn kan även nås genom att klicka på dag eller klockslag uppe till höger på startskärmen.

Tryck "OK" för att markera första värdet och använd sedan pilarna för att ställa in värden för tid och datum.

Sommartid

Det vänstra värdet kan ställas in. "Till" innebär att tiden justeras för sommartid.

Det högra värdet är fast och visar aktuell status (exempelvis "Från" under perioden som vi har vintertid). Displayen behöver inte vara spänningssatt för att justering av värdena ska ske, eftersom det sker vid nästa uppstart.

SNTP

Vid menyval "Till" hämtas tiden från Internet (om anslutet). Fler inställningsmöjligheter finns i menyn "Avancerat/Inställningar/Kommunikation/Internet".

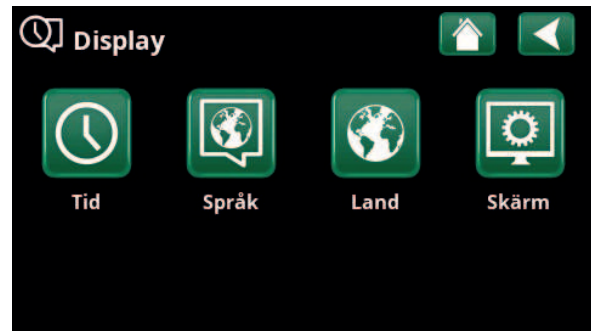

Meny "Avancerat/Display".

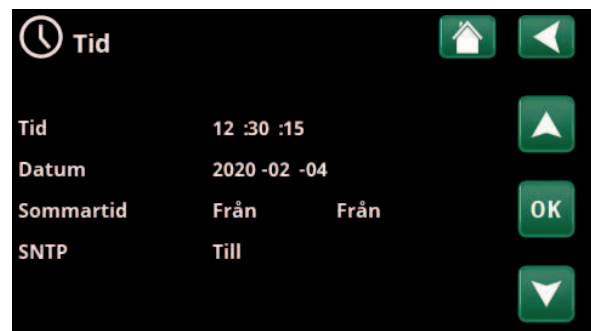

Meny "Avancerat/Display/Tid".



9.8.2 Språk

Klicka på en flagga för att välja språk. Valt språk markeras med en grön fyrkant.

För att se fler språk än de som visas i menyn, scrolla ned på sidan eller tryck på nedåtpil.



9.8.3 Land

Klicka på symbolen "Land" i menyn "Avancerat/Display" för att visa valbara länder eller regioner. Förvalt land (grönmarkerat) beror på vilket språk som har valts.

"Engelska" är fabriksinställt språk vilket betyder att förvalt land blir "GB United Kingdom of Great Britain and Northern Ireland".

Välj land där anläggningen är installerad. Beroende på vilket land som väljs, kan produktspecifika fabriksinställningar påverkas.

"Land" måste också väljas för att få korrekta elpriser vid elprisstyrning via mobilappen myUplink.



9.8.4 Skärm

Skärmläckning 120 (Från/1...360)

Ange tid i minuter innan displayen ska släckas ned om den inte vidrörs. Inställning görs i steg om 10 min.

Ljusstyrka 80% (10...90)

Ange ljusstyrkan på displayens bakgrundsljus.

Klickljud Ja (Ja/Nej)

Ange om ljud önskas vid knapptryckningar.

Larmljud Ja (Ja/Nej)

Ange om ljudsignal önskas när larm inträffar.

Tidszon, GMT +/- +1 (-12...14)

Ställ in den tidszon (i förhållande till GMT) som du befinner dig i.

Låskod 0000

Tryck "OK" och använd pilarna för att ställa in en 4-siffrig låskod. Om en låskod sätts, markeras det med fyra stjärnor. Koden efterfrågas när skärmen startas om.

OBS! Anteckna låskoden i samband med att du anger den för första gången i menyn.

Även displayens serienummer (12 siffror) kan anges för att låsa upp skärmen (ange '0000' + serienummer); se kapitel "Avancerat/Systeminformation".

Skärmen kan låsas genom att man på startsidan klickar på produktnamnet längst upp till vänster, varvid låskoden efterfrågas.

En låskod kan tas bort genom att man anger "0000" istället för tidigare angiven låskod i denna meny.

Font Standard (Liten/Standard/Stor)

Storleken på displaytexten kan ändras här.

Markeringsfärg 0 (0/1/2)

Möjlighet att ändra färg på markören för att få en tydligare skillnad mot bakgrunden beroende på ljusförhållanden.



Meny "Avancerat/Display/Språk".



Meny "Avancerat/Display/Land".



Meny "Avancerat/Display/Skärm".



9.9 Inställningar

Här görs inställningar av bland annat husets värmebehov eller behov av kyla. Det är viktigt att värmegrundinställning är rätt för just ditt hus. Felaktigt inställda värden kan innebära att värmen blir otillräcklig, eller att onödigt mycket energi åtgår för att värma huset.

- Definiera först önskade funktioner, se "Avancerat/Definiera". Inställningar visas bara för aktiverade funktioner.

9.9.1 Inst. Värmesystem*

I meny "Inställningar", välj "Värmesystem" och sedan det värmesystem som ska ställas in.

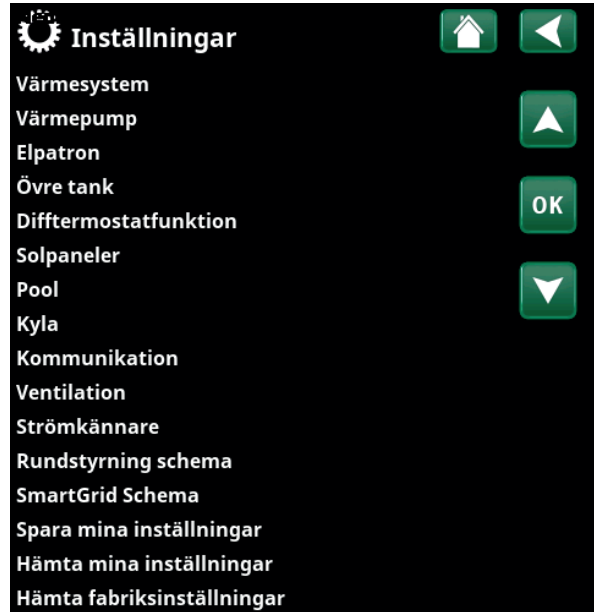

Meny "Avancerat/Inställningar".

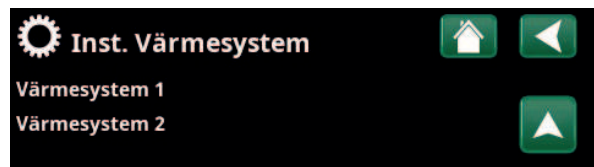

Del av meny "Avancerat/Inställningar/Värmesystem".

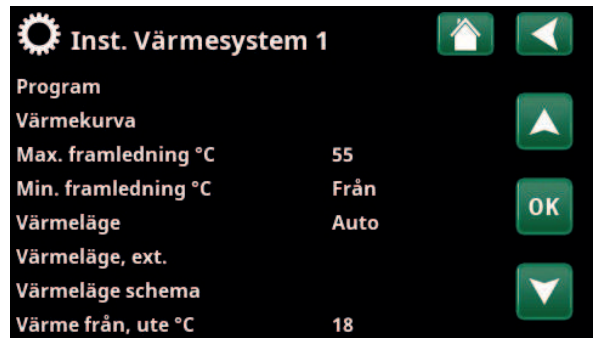

Del av meny "Avancerat/Inställningar/Värmesystem/Värmesystem 1".

*Värmepumpen kan styra upp till 2 st värmesystem.

Program

Tryck "OK" på menyrad "Program" för att göra inställningar för värmeprogrammen "Ekonomi", "Komfort" och "Anpassad". Valt program är markerat med "X".

För att aktivera ett värmeprogram eller ställa in ett schema, tryck på knappen "Program" från meny "Värme/kyla". Se kapitel "Styrsystem-Värme/Kyla".

• Framledning ändring °C -5 (-20...-1)

Menyraden visar om rumsgivare inte är definierad för värmesystemet. Inställning "-5" (fabriksvärde program "Ekonomi") betyder att börvärdet på framledningen sänks med 5 °C när programmet är aktivt.

• Rumstemp. ändring °C -2.0 (-5.0...-0.1)

Menyraden visar om rumsgivare är definierad för värmesystemet. Inställning "-2" (fabriksvärde program "Ekonomi") betyder att inställt börvärde på rumstemperaturen sänks med 2 °C när programmet är aktivt.

• Eftergångstid, min Nej (Nej/10...600)

Med eftergångstid avses den tid i minuter efter det att värmeprogram "Ekonomi", "Komfort" eller "Anpassad" har aktiverats som värmeläget återgår till program "Normal".

Om program "Anpassad" har valts senare än program "Normal", kommer dock program "Anpassad" att gälla efter eftergångstiden. Eftergångstiden justeras i steg om 10 min för varje knapptryckning (pil upp eller ned).

"Nej" betyder att valt program kommer att vara aktiverat till dess att ett annat värmeprogram aktiveras.

• SmartGrid Blockering* Från (Från/Till)

Menyraden visar vid inställning av värmeprogram "Ekonomi" eller "Anpassad".

"Till" innebär att värmeprogrammet aktiveras när "SmartGrid Blockering" är aktiv.

• SmartGrid Lågpris* Från (Från/Till)

Menyraden visar vid inställning av värmeprogram "Komfort" eller "Anpassad".

"Till" innebär att rumstemperaturen höjs enligt inställningen för "SmartGrid Lågpris °C" när "SmartGrid Lågpris" är aktiv.

• SmartGrid Överkap.* Från (Från/Till)

Menyraden visar vid inställning av värmeprogram "Komfort" eller "Anpassad".

"Till" innebär att rumstemperaturen höjs enligt inställningen för "SmartGrid Överkap. °C" när "SmartGrid Överkapacitet" är aktiv.

• Återställ program

Aktuellt program återställs med fabriksvärden.

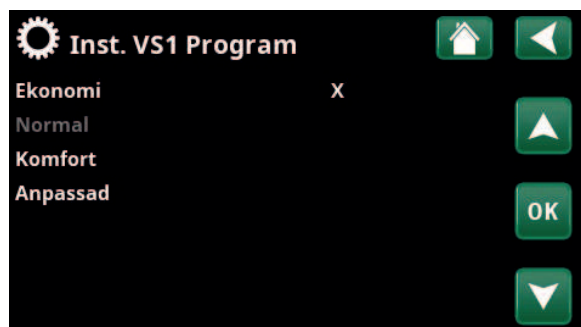

Meny "Avancerat/Inställningar/Värmesystem/Värmesystem 1/Program".



Meny "Avancerat/Inställningar/Värmesystem/Värmesystem 1/Program".

*SmartGrid-funktionerna ställs in i meny "Avancerat/Inställningar/Värmesystem".

Värmekurva

Värmekurvan bestämmer framledningstemperatur (och därmed inomhustemperatur) till värmesystemet vid olika utomhustemperaturer.

Se kapitel "Husets värmeinställning" för mer information om injustering av värmekurvan.

Möjliga val är "Inställning värmekurva", "Finjustering", "Aktiv kurva", "Kopiera från..." och "Återställ kurva".

• Inställning värmekurva

Den grövre linjen visar fabriksinställd kurva medan den tunnare linjen visar den aktiva värmekurvan som ska återställas.

Det är här möjligt att justera grafens utseende genom att justera kurv lutning och kurvjustering med knapparna under grafen. De justeringar man gör här påverkar hela grafens utseende medan förändringarna som görs under "Finjustering" görs i en punkt i taget. Kurv lutning justeras med vänster- och högerpilarna medan kurvjustering justeras med upp- och nedåtpilarna. Bekräfta med "OK".

• Finjustering

Grafen för aktiv värmekurva för värmesystemet visas. Värmekurvan kan justeras i 5 punkter på grafen.

Tryck på en punkt (markeras med grönt) för att ändra dess position i x-led (utomhustemperatur) och y-led (framledningstemperatur). Använd upp/ned/vänster/höger-knapparna under grafen eller tryck på och dra i punkten.

Under grafen visas utomhus- och framledningstemperatur för markerad punkt. Värmekurvan kan även justeras från meny "Värme/kyla". Se kapitel "Styrsystem-Värme/Kyla".

• Aktiv kurva 1 (1/2)

På denna rad visas vald värmekurva. Det är möjligt att välja mellan två olika värmekurvor per värmesystem.

• Kopiera från 1 (2)

Funktionen "Kopiera från...." är användbar om man har skapat två olika värmekurvsgrafer men vill återställa den ena grafen till samma utseende som den andra för att därefter göra förändringar.

Exempel: Om Värmekurva 1 är vald som "Aktiv kurva", kommer Värmekurva 1 att få samma utseende som Värmekurva 2 genom att man markerar raden "Kopiera från 2" och trycker på "OK". Raden kan inte väljas (är gråmarkerad) när värmekurva 1 och 2 har samma värden (graferna ser likadana ut).

• Återställ kurva

Återställer aktiv värmekurva till fabriksinställd kurva.



Meny "Avancerat/Inställningar/Värmesystem/Värmesystem 1/ Värmekurva".

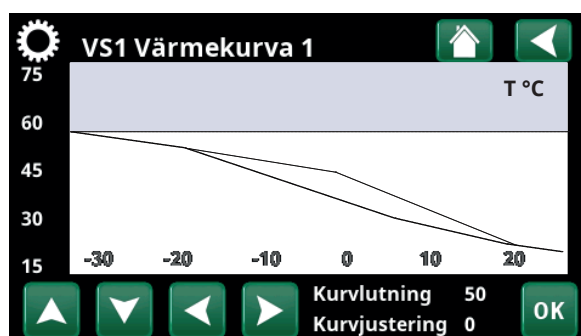

Meny "Avancerat/Inställningar/Värmesystem/Värmesystem 1/ Värmekurva".

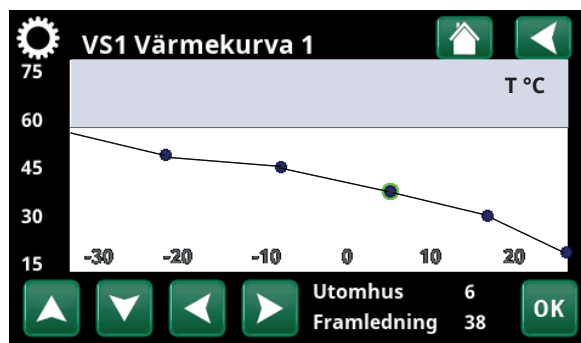

Meny "Avancerat/Inställningar/Värmesystem/Värmesystem 1/ Värmekurva/Finjustering".

Max framledning °C 55 (30...80)

Högsta temperatur som tillåts ut till respektive värmesystem.

Min framledning °C Från (Från/15...65)

Minsta temperatur som tillåts ut till respektive värmesystem.

Värmeläge Auto (Auto/Till/Från)

Växlingen mellan uppvärmningssäsong och sommarsäsong kan ske automatiskt (Auto), eller så väljs här om uppvärmningen ska vara "Till" eller "Från".

Värmeläge kan också väljas från startsidan genom att trycka på knappen "Läge" i meny Värme/Kyla.

- **Auto** = byte till och från uppvärmningssäsong sker automatiskt.
- **Till** = Kontinuerlig uppvärmningssäsong, radiatorpumpen cirkulerar konstant.
- **Från** = ingen uppvärmning, radiatorpumpen står stilla (motionskörs).

Värmeläge, ext. - (Auto/Till/Från)

Värmeläget som väljs i denna meny kan aktiveras/avaktiveras externt.

Menyraden visas för aktuellt värmesystem om en fjärrstyrningsingång eller ett schema har definierats för funktionen.

Läs mer i avsnitt "Def. Fjärrstyrning" i kapitel "Avancerat/Definiera".

Värmeläge, schema

Menyraden visas om man har definierat ett schema för funktionen "VS Värmeläge, ext." i fjärrstyrningsmenyn.

För mer information, se:

- kapitel "Schema".
- avsnitt "Def. Fjärrstyrning" i kapitel "Avancerat/Definiera" för definiering av fjärrstyrningsfunktionen.

Värme från, ute °C 18 (2...30)

Värme från, tid (min) 120 (30...1440)

Värme till, tid (min) 120 (30...1440)

Menyraderna går endast att ställa in om läge "Auto" har valts i meny "Värmeläge" ovan. I annat fall är menyraderna låsta (gråmarkerade).

När utomhustemperaturen överstiger (eller är lika med) inställt värde i menyn "Värme från, ute °C" under den tid (i minuter) som ställs in i menyn "Värme från, tid (min)", så stoppas produktion av värme till huset.

Detta innebär att radiatorpumpen stannar och att shuntventilen hålls stängd. Radiatorpumpen körs dagligen en kort stund för att inte kärva. Systemet startar automatiskt igen då värmebehov finns.

När utomhustemperaturen sjunker till den gräns där det behövs värme igen, så tillåts värme till huset när temperaturen understiger (eller är lika med) inställt värde i menyn "Värme från, ute °C" under det antal minuter som har angivits i menyn "Värme till, tid (min)".



Meny "Avancerat/Inställningar/Värmesystem/Värmesystem 1".

Nattsänkning ned till °C **5 (-40...40)**

När utomhustemperaturen är lägre än inställt värde så upphör funktionen "Nattsänkning" p g a att det går åt för mycket energi och tar för lång tid att höja temperaturen igen.

Denna meny överstyr fjärrstyrning av "Nattsänkning".

Rumstemp. sänks nattsänkning °C **-2 (0...-30)****Rumstemp. sänks semester °C** **-2 (0...-30)**

Menyerna visas om rumsgivare är installerad för värmesystemet. Här anges hur många grader rumstemperaturen skall sänkas vid fjärrstyrd nattsänkning respektive vid semester. Nattsänkning kan även periodiseras och då anges temperatursänkningen i schemat.

Framl. sänks nattsänkning°C **-3 (0...-30)****Framl. sänks semester °C** **-3 (0...-30)**

Menyerna visas om rumsgivare inte är installerad för värmesystemet. Här ställs in hur många grader framledningstemperaturen för värmesystemet ska sänkas vid fjärrstyrd nattsänkning respektive vid semester. Nattsänkning kan även periodiseras och då anges temperatursänkningen i schemat.

Larm låg rumstemp. °C **5 (-40...40)**

Vid för låg rumstemperatur (angivet värde) visas meddelande "Larm låg rumstemp" i displayen. Menyraden visas om rumsgivaren är ansluten och definierad.

SmartGrid Lågpris °C **Från (Från/1...5)**

Inställning för höjning av rumstemperaturen vid energipris "Lågpris", via SmartGrid.

Både SmartGrid A och SmartGrid B måste vara definierade med en fjärrstyrningsingång för att denna meny ska visas.

Läs mer i avsnitt "Fjärrstyrning/SmartGrid A/B" i kapitel "Avancerat/Definiera".

SmartGrid Överkap. °C **Från (Från/1...5)**

Inställning för höjning av rumstemperaturen vid energipris "Överkapacitet", via SmartGrid.

Både SmartGrid A och SmartGrid B måste vara definierade med en fjärrstyrningsingång för att denna meny ska visas.

Läs mer i avsnitt "Fjärrstyrning/SmartGrid A/B" i kapitel "Avancerat/Definiera".

SmartGrid Blockering **Från (Från/Till)**

Inställning "Till" för blockering av värmesystemet vid energipris "Högt", via SmartGrid. Om utetemperaturen understiger inställt värde i menyn "Nattsänkning ned till °C", aktiveras ej funktionen.

Både SmartGrid A och SmartGrid B måste vara definierade med en fjärrstyrningsingång för att denna meny ska visas.

Läs mer i avsnitt "Fjärrstyrning/SmartGrid A/B" i kapitel "Avancerat/Definiera".

● Finns rumsgivare installerad så visas menyn "Rumstemp sänks...". Saknas rumsgivare, så visas menyn "Framledning sänks...".

Exempel

Tumregeln är att om "Framledning sänks" sänks 3-4 °C så motsvarar detta ca 1 °C sänkning av rumstemp i ett normalt system.

Exakt framledning

Nej (Nej/Ja)

Exakt framledning innebär att värmepumpen aldrig växlar över och värmer övre tank (varmvattenladdning). Detta sköts då enbart av elpatronen. Däremot vid sommarläge dvs om utetemperaturen är över gränsen (Värme från, ute) kommer värmepumpen tillåtas köra mot övre tank.

VV höjning

Nej (Ja/Nej)

När exakt framledning väljs så öppnas funktion "VV höjning".

- "Ja" innebär att värmepumpen följer radiatorernas temperatur i 3 starter. När värmepumpen gör start nr. 4 så arbetar värmepumpen upp till "maximal värmepumpstemperatur".
- "Nej" innebär att värmepumpen alltid följer radiatorernas temperaturbehov.

Golvfunktion läge

Från (Från/1/2/3)

Gäller värmesystem 1. Golvtkningsfunktion för nybyggda fastigheter. Funktionen innebär att beräkningen av framledningstemperatur (börvärde) för "Husets värmeinställning" begränsas och följer följande scheman.

Läge 1 - Golvtkningsfunktion för 8 dagar

1. Radiatorsystemets börvärde sätts till 25 °C i fyra dagar.
2. Dag 5-8 används inställt värde "Golvfunktion temp °C". (Fr.o.m. dag 9 beräknas värdet automatiskt efter "Husets värmeinställning").

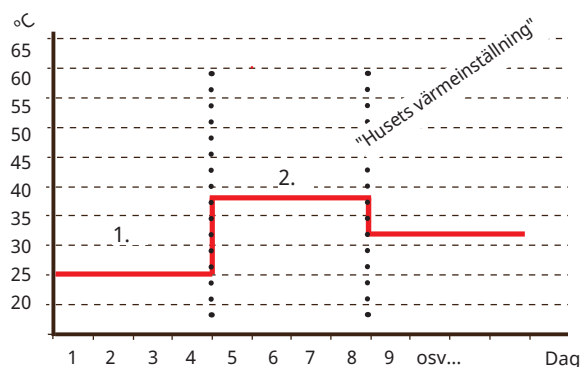

Exempel för Läge 1 med inställt värde "Golvfunktion temp °C": 38.

Läge 2 - Golvtkningsfunktion för 10 dagar + upptrappning och nedtrappning

1. Upptrappning start: Radiatorsystemets börvärde sätts till 25 °C. Därefter höjs börvärdet med 5 °C varje dag till dess att börvärde är lika med "Golvfunktion temp °C". Sista steget kan vara mindre än 5 °C.
2. Golvtkningsfunktion för 10 dagar.
3. Nedtrappning: Efter upptrappning och 10 dagars jämn temperatur sänks börvärdet ner till 25 °C med 5 °C per dag. Sista steget kan vara mindre än 5 °C.

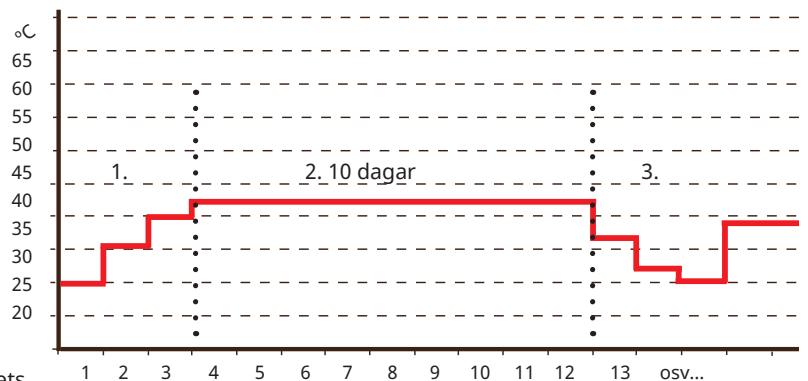

Exempel för läge 2 med inställt värde golvfunktion temp °C: 37.

(Efter nedtrappning och 1 dag med börvärde 25 °C, så beräknas värdet automatiskt efter "Husets värmeinställning").

Läge 3

Detta läge innebär att funktionen startar med "Läge 1" och följs därefter av "Läge 2" och efter det "Husets värmeinställning".

Golvfunktion temp °C

25 (25...55)

Här ställs temperatur för "Läge 1/2/3" enligt ovan.

Golvfunktion läge

Från (Från/Till)

Menyraden visar för värmesystem 2-* om ett värmeläge (1-3) har valts i menyn "Golvfunktion läge" ovan.

Val "Till" innebär att det golvtkningsläge som har valts för värmesystem 1 även kommer att köras för valt värmesystem*.



Exempel Golvfunktion dag 1 av 12 med aktuellt börvärde 25 °C.

9.9.2 Inst. Värmepump

Kompressor Spärrad (Tillåten/Spärrad)

Värmepumpen levereras med blockerad kompressor. "Tillåten" innebär att kompressorn tillåts starta.

Stopp vid utetemperatur °C -22 (-22...10)

Denna meny innebär inställning av den utomhustemperatur då kompressorn inte längre tillåts vara i drift. Värmepumpen startar 2 °C över inställt värde.

Gäller endast för värmepumpar av modell luft/vatten.

Kompressor stopp vid brinetemperatur °C -5 (-15...10)

Ange vid vilken brinetemperatur som kompressorn ska stoppas.

Gäller endast för värmepumpar av modell vätska/vatten.

Tariff VP Nej (Nej/Ja)

Val "Ja" betyder att funktionen kan aktiveras via fjärrstyrning.

Läs mer i avsnitt "Def. Fjärrstyrning" i kapitel "Avancerat/Definiera".

Tariff VP schema

Menyraden visas om man har definierat ett "Schema" för funktionen "VP Tariff".

För mer information, se:

- kapitel "Schema".
- avsnitt "Def. Fjärrstyrning" i kapitel "Avancerat/Definiera" för definiering av fjärrstyrningsfunktionen.

Minsta drifttid (min) 6 (0...20)

Minsta drifttid i minuter som kompressorn tillåts att arbeta. Även om tankens stopptemperatur uppnåtts fortsätter kompressorn att leverera energi under denna tid.

SmartGrid blockering VP Nej (Nej/Ja)

"Ja" innebär att värmepumpen spärras när "SmartGrid Blockering" är aktiv.

Läs mer i avsnitt "Fjärrstyrning/SmartGrid" i kapitel "Avancerat/Definiera".

Max RPS 90 (50...120)

Kompressorns maximalt tillåtna varvtal vid "vinter-temperatur". Fastställer kompressorns maximala varvtal (R2) vid utomhustemperatur T2.

Gäller endast för modulerande värmepumpar av modell luft/vatten.

Max RPS varm temp 50 (50...120)

Kompressorns maximalt tillåtna varvtal vid "sommar-temperatur". Fastställer kompressorns maximala varvtal (R1) vid utomhustemperatur T1.

Gäller endast för modulerande värmepumpar av modell luft/vatten.

The screenshot shows the 'Inst. Värmepump' menu with the following settings:

Kompressor	Tillåten
Stopp vid utetemperatur °C	-22
Kompressor stopp vid brine °C	-5
Tariff VP	Nej
Tariff VP schema	
Minsta drifttid (min)	6
SmartGrid Blockering VP	Nej
Max RPS	90
Max RPS varm temp	50
Ext. ljudreducering RPS	0
Ljudreducering schema	
Laddpump	50 %
Auto inställning laddpump	
Gräns kall temp	0
Gräns varm temp	20
Tyst läge schema	
Avfrostning värmeslinga temp n10	
Avfrostning värmeslinga temp n10	
Avfrostning värmeslinga temp n10	
Avfrostning värmeslinga temp n-10	

Meny "Avancerat/Inställningar/Inst. Värmepump".

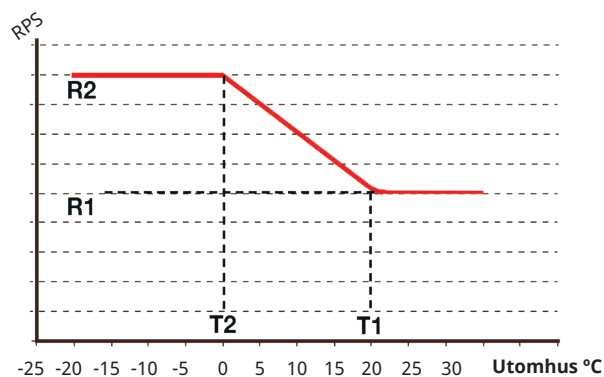

Diagrammet visar att kompressorvarvtalet regleras beroende på utetemperaturen.

När utetemperaturen understiger T2, regleras kompressor-varvtalet upp till R2.

När utetemperaturen överstiger T1, regleras kompressor-varvtalet ned till R1.

Dessa temperatur- och varvtalsgränser ställs in i menyerna till vänster.

Ext. Ljudreducering RPS **0 (20...120)**

Ställ in det värde på kompressorvarvtal som ska gälla vid fjärrstyrning.

Läs mer i avsnitt "Def. Fjärrstyrning" i kapitel "Avancerat/Definiera".

Ljudreducering schema

Från denna meny startas ett schema med begränsat kompressorvarvtal för att minska ljudbilden.

I kapitel "Schema" förklaras hur man ställer in scheman.

Laddpump **50% (Pågående, 25, 100)**

Laddpumpens hastighet i %.

Hastigheten beräknas med funktion "Auto inställning laddpump". Hastigheten kan även programmeras manuellt. Om hastigheten väljs manuellt visas detta värde i rött. Värdet visas även i rött vid installation eftersom "Auto inställning laddpump" ej körts.

Om värde 100 uppnås och visas i rött är flödet till värmepumpen ej tillräckligt.

Om värde 25 uppnås och visas i rött är flödet högre än optimalt.

Auto inställning laddpump

Denna funktion startar beräkning av optimal laddpumpshastighet. Funktionen aktiveras genom att markera rad "Auto Inställning laddpump" och trycka "OK". Under tiden beräkning pågår visas texten "Pågående" under rad "Laddpump". När beräkning är färdig så sätts förnyat värde på rad "Laddpump" t ex 72%.

Beräkningen tar ca 5 min. Rör E] skärmen när texten "Pågående" visas.

Olika driftsfall och säsong kan ge olika resultat. Därför bör ev beräkningen göras om efter 4 veckor.

Gräns kall temp **0 (0...-15)**

När utomhustemperaturen är denna eller lägre (T2), styrs kompressorvarvtalet upp till varvtal R2.

Gräns varm temp **20 (0...20)**

När utomhustemperaturen är denna eller högre (T1), regleras kompressorvarvtalet ned till varvtal R1. Värmepumpen startar och stoppar med är och börvärde.

Gäller endast för modulerande värmepumpar av modell luft/vatten.

Tyst läge schema

Det är möjligt att starta ett schema t ex under nattetid med begränsat kompressorvarv och fläkthastighet för att minska ljudbilden.

I kapitel "Schema" förklaras hur man ställer in scheman.

Gäller endast CTC EcoAir 600M/700M.

Avfrostning värme temp min m 10 (0...360)

Ställ in minsta uppvärmningstid "Min m" (minuter) för värmeslingan i kondenstråget vid utomhustemperatur T1.

Avfrostning värme temp max m 10 (0...360)

Ställ in längsta uppvärmningstid "Max m" (minuter) för värmeslingan i kondenstråget vid utomhustemperatur T2.

Avfrostning värme temp min °C 10 (-40...40)

När utomhustemperaturen är denna eller högre (T1), regleras uppvärmningstiden ned till det värde som sätts i menyn "Avfrostning värme temp min m".

Avfrostning värme temp max °C -10 (-40...40)

När utomhustemperaturen är denna eller lägre (T2), regleras uppvärmningstiden upp till det värde som sätts i menyn "Avfrostning värme temp max m".

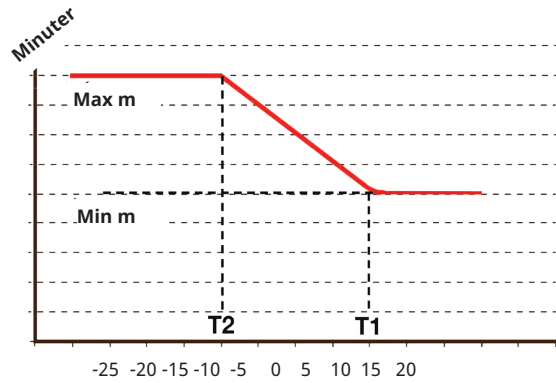

Diagrammet visar att uppvärmningstid för kondenstrågets värmeslinga regleras beroende på utetemperatur.

När utetemperaturen understiger T2, regleras värmestiden upp till "Max m".

När utetemperaturen överstiger T1, regleras värmestiden ned till "Min m".

Dessa temperaturer och tider ställs in i menyerna "Avfrostning värme temp..." till vänster.

9.9.3 Inst. Elpatron

Elpanna övre spets °C 57 (30...70)

Temperatur när elpatronen går in och hjälper EcoZenith i255 att producera tappvarmvatten vid stora tappningar. Elpatronen svarar även för spetsvärme till huset. Om huset behöver högre temperatur än vad som valts kompenserar styrsystemet detta genom att automatiskt höja temperaturen på elpatronerna.

Denna temperatur följer även inställningar som görs under "Varmvatten".

Elpanna övre XVV °C 60 (30...70)

Elpanna Extra Varmvatten. Här bestäms om elpatronen skall hjälpa till att producera extra varmvatten. Ställ den temperatur på eldelen som önskas då extra varmvatten aktiveras på varmvatten menyn. Ett lägre värde betyder att värmepumpen producerar det mesta av varmvattnet.

Elpanna övre max kW 5.5 (0...9.0)

Inställning av eldelens högsta tillåtna effekt. 0 till 9.0 kW med steg om 0.3 kW.

Inställningsområdet varierar, se "Eldata" i kapitel "Tekniska data". För "Land" Tyskland och Frankrike är max. eleffekt 0.0 kW fabriksinställt.

Elpanna nedre °C 50 (30...70)

Inställning av nedre elpatronens temperatur.

Elpanna nedre kW 6.0 (0/6.0)

Inställning av nedre elpatronens effekt, 0 respektive 6 kW. Komplettering med ytterligare 3 kW är möjligt. Se kapitel: Elinstallation/Omkoppling till 18 kW elpatroneffekt.

Inställningsområdet varierar, se "Eldata" i kapitel "Tekniska data". För "Land" Tyskland och Frankrike är max. eleffekt 0.0 kW fabriksinställt.

Fördröjning shuntventil 180 (30...240, spärrad)

Shuntventilens fördröjning innan den tar energi från elpatronen ställs här. Ställbar 30 till 240 minuter. Om spärrad ställs in, kommer shuntventilen aldrig att öppna mot elpannan (spärrad).

Huvudsäkring A 20 (10...35)

Husets huvudsäkringsstorlek ställs här. Tillsammans med monterade strömkännare skyddas säkringarna vid användning av apparater som ger tillfälliga effektoppar, t ex spis, ugn, motorvärmare etc, varvid produkten tillfälligt reducerar inkopplad eleffekt.

Omv.faktor strömkännare 1 (1...10)

I denna meny anges vilken faktor som strömkännaren ska använda. Denna inställning görs endast om inkoppling av strömkännare för högre strömmar har installerats.

Exempel: Inställt värde 2 => 16 A blir 32 A.

Tariff EL Nej (Ja/Nej)

Menyraden visar om man har definierat en "Ingång" för fjärrstyrning för funktionen "Tariff EL" i menyn "Avancerat/Definiera/Fjärrstyrning".

"Ja" betyder att funktionen kan aktiveras via fjärrstyrning.

Läs mer i kapitel "Avancerat/Definiera/Fjärrstyrning/Tariff EL".

Inst. Elpatron	
Elpanna övre spets °C	57
Elpanna övre XVV °C	60
Elpanna övre max kW	5.5
Elpanna nedre °C	50
Elpanna nedre kW	6.0
Fördröjning shuntventil	180
Huvudsäkring A	20
Omv.faktor strömkännare	1
Tariff EL	Nej
Tariff EL schema	
SmartGrid Blockering EL	Nej
SmartGrid Blockering shuntventil	Nej

Meny "Avancerat/Inställningar/Inst. Elpatron".

Tariff EL schema

Menyraden visar om man har definierat ett "Schema" för funktionen "Tariff EL" i menyn "Avancerat/Definiera/Fjärrstyrning".

För mer information, se:

- kapitel "Schema".
- avsnitt "Def. Fjärrstyrning" i kapitel "Avancerat/Definiera" för definiering av fjärrstyrningsfunktionen.

SmartGrid Blockering EL Nej (Ja/Nej)

Definiera en fjärrstyrningsingång för både SmartGrid A och SmartGrid B för att denna meny ska visas.

"Ja" innebär att spetsvärmen spärras när "SmartGrid Blockering" är aktiv.

Läs mer i kapitel "Avancerat/Definiera/Fjärrstyrning".

SmartGrid Blockering Shuntventil Nej (Nej/Ja)

Menyraden visar om valet "SmartGrid blockering EL" på raden ovan är "Ja".

Vid blockering, öppnar inte shuntventilen till värmesystemet mer än till 50% om behov uppstår.

Val "Ja" betyder att funktionen kan aktiveras via fjärrstyrning.

9.9.4 Inst. Övre tank

VV-program

Möjliga val är "Ekonomi", "Normal" och "Komfort".

Tryck på "OK" för att öppna inställningarna för det VV-program som har markerats. De fabriksvärden som visas nedan gäller för läge "Normal". För fabriksvärden för läge "Ekonomi" och "Komfort", se kapitel "Parameterlista".

• Stopptemp VP °C 60 (40...60)

Vid vald temperatur stoppar värmepumpen laddning mot övre tank.

• Elpanna övre °C 40 (30...60)

Laddning av varmvatten startar när inställd temperatur underskrids.

• Återställ program

Aktuellt VV-program återställs till fabriksvärden.

Start/stopp diff övre °C 5 (3...10)

Temp.diff innan värmepumpen startar eller stoppar laddning av övre tank.

Maxtid övre tank (min) 30 (10...150)

Detta är maxtiden i minuter som värmepumpen laddar övre tank, om behov finns i nedre tank.

Maxtid nedre tank (min) 20 (10...120)

Detta är maxtiden i minuter som värmepumpen laddar nedre tank vid behov i övre tank.

SmartGrid Blockering °C Från (Från/-1...-50)

Börvärdet för uppvärmning av varmvattentanken sänks med inställt värde när "SmartGrid Blockering" är aktiv.

Både SmartGrid A och SmartGrid B måste vara definierade med en fjärrstyrningsingång för att denna meny ska visas.

Läs mer i avsnitt "Def. Fjärrstyrning/SmartGrid A/B" i kapitel "Avancerat/Definiera".

SmartGrid Lågpris °C Från (Från/1...30)

Börvärdet för uppvärmning av varmvattentanken höjs med inställt värde när "SmartGrid Lågpris" är aktiv.

Både SmartGrid A och SmartGrid B måste vara definierade i fjärrstyrningsmenyn för att denna meny ska visas.

Läs mer i avsnitt "Def. Fjärrstyrning/SmartGrid A/B" i kapitel "Avancerat/Definiera".

SmartGrid Överkap. °C Från (Från/1...30)

Börvärdet för uppvärmning av varmvattentanken höjs med inställt värde när "SmartGrid Överkapacitet" är aktiv.

Både SmartGrid A och SmartGrid B måste vara definierade med en fjärrstyrningsingång för att denna meny ska visas.

SmartGrid Överkap. block VP Nej (Nej/Ja)

"Ja" betyder att varmvattenladdning med värmepumpen spärras när "SmartGrid Överkapacitet" är aktiv.

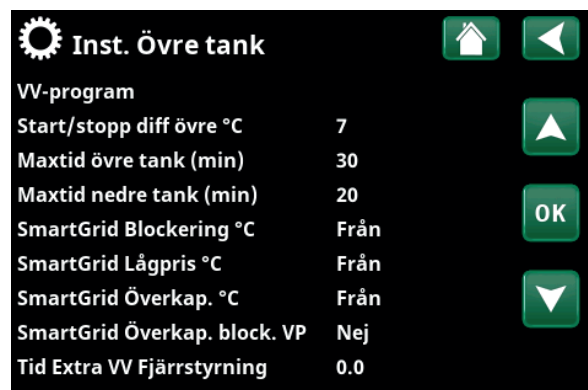

Meny "Avancerat/Inställningar/Inst. Övre tank".

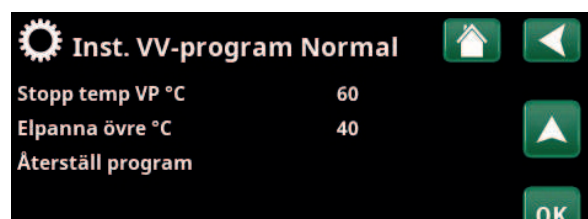

Meny "Avancerat/Inställningar/Övre tank/VV-program/VV-program Normal".

Tid Extra VV Fjärrstyrning 0.0 (0.0...10.0)

Tid i hel eller halv timme som funktionen "Extra varmvatten" är aktiv när den aktiverats i menyn "Fjärrstyrning" ("Avancerat/Definiera/Fjärrstyrning/Extra VV") eller aktiveras genom ett CTC SmartControl tillbehör. För funktionalitet och inställningar kopplat till CTC SmartControl, se separat manual.

9.9.5 Inst. Nedre tank

SmartGrid Lågpris °C Från (Från/1...30)

Börvärdet för uppvärmning av nedre tank höjs med inställt värde när "SmartGrid Lågpris" är aktiv. Både SmartGrid A och SmartGrid B måste vara definierade i fjärrstyrningsmenyn för att denna meny ska visas.

SmartGrid Överkap. °C Från (Från/1...30)

Börvärdet för uppvärmning av nedre tank höjs med inställt värde när "SmartGrid Överkapacitet" är aktiv. Både SmartGrid A och SmartGrid B måste vara definierade med en fjärrstyrningsingång för att denna meny ska visas.



Meny "Avancerat/Inställningar/Nedre tank".

9.9.6 Inst. Diftermostatfunktion

Funktionen måste definieras innan inställningarna kan göras. Diftermostatfunktion används för att ladda systemtank från en annan värmekälla.

Laddstart diff temp °C 7 (3...30)

Inställning av temperaturdifferens, då laddning från värmekällan ska starta. Värmekällan ska vara så här många grader varmare än tankens temperatur för att laddning ska starta.

Laddstopp diff temp °C 3 (2...20)

Inställning av temperaturdifferens, då laddning från värmekällan ska stoppas. När temperaturskillnaden mellan produkten och tank sjunker under detta värde stoppas laddningen.

Laddtemperatur °C 60 (10...80)

Inställning av max tillåtna temperatur i nedre tank. Laddningen stoppas om denna temperatur överskrids.

Laddar till tank Nej (Nej/Ja)

Överladdning från värmepumpens nedre tank till bufferttanken startar när:

- Inställning menyrad "Laddar till tank" = "Ja".
- "SmartGrid Lågpris" eller "SmartGrid Överkapacitet" är aktivt och temperaturhöjning via SmartGrid är inställd i nedre tank.
- Värmepumpen laddar bufferttanken och temperaturen i nedre tank är 5 °C högre än tidigare börvärde* och temperaturen i bufferttanken är 5 °C lägre än tidigare börvärde*.

Överladdning till bufferttanken pågår till dess att:

- Värmepumpen slutar ladda nedre tank (behovet att ladda tanken har försvunnit).
- Temperaturen i nedre tank har sjunkit till börvärdet.
- "SmartGrid Lågpris/Överkapacitet" är inte aktivt.

Blockering difftermostat Nej (Nej/Ja)

"Ja" betyder att funktionen kan aktiveras via fjärrstyrning.

Block. diff. schema

Gå till schemaläggning av funktionen från raden "Block. diff. schema".

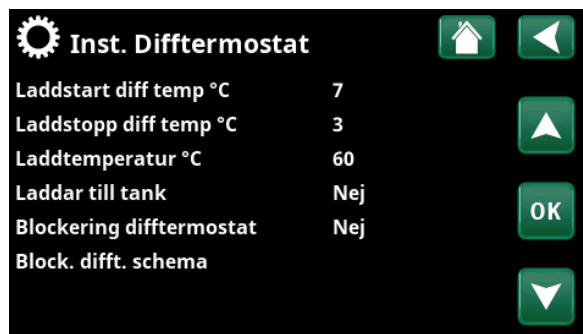

Meny "Avancerat/Inställningar/Diftermostatfunktion".

- Säkerställ ett högt flöde på pump (G46) så att en låg temperaturdifferens ca 5-10 °C uppnås över EVK tanken under laddning.

*Med tidigare börvärde menas börvärde innan "SmartGrid Lågpris" eller "SmartGrid Överkapacitet" aktiverades.

9.9.7 Inst. Kyla

Rumstemperatur kyla °C 25.0 (18...30)

Ställ in önskad rumstemperatur för kyla.

Fördröjning aktiv 10 (Från/1...600)

Fördröjning avser tid (minuter) innan produktion av kyla tillåts när kylbehov föreligger.

Startfördröjning 180 (Från/1...240)

I menyn bestäms fördröjningstiden (minuter) från det att kyla har blockerats (se menyraden "Ext. blockering kyla" och "Block. kyla schema") till dess att produktion av kyla tillåts igen.

SmartGrid Lågpris °C Från (Från/1...5)

Rumstemperaturens börvärde sänks med inställt värde när "SmartGrid Lågpris" är aktiv.

Menyraden visar om SmartGrid har definierats i menyn "Avancerat/Definiera/Fjärrstyrning".

Läs mer i "Avancerat/Definiera/Fjärrstyrning/SmartGrid".

SmartGrid Överkap. °C Från (Från/1...5)

Rumstemperaturens börvärde sänks med inställt värde när "SmartGrid Överkapacitet" är aktiv.

Menyraden visar om SmartGrid har definierats i menyn "Avancerat/Definiera/Fjärrstyrning".

Läs mer i "Avancerat/Definiera/Fjärrstyrning/SmartGrid".

Ext. blockering kyla Nej (Nej/Ja)

Val "Ja" aktiverar blockering av kyla. Funktionen kan användas för att med hjälp av en fuktgivare stänga av kylning då risk för kondens föreligger.

Block. kyla schema

I denna meny schemaläggs perioder under veckans dagar då kyla ska blockeras. Schemat återkommer vecka efter vecka.

Menyraden visar om man har definierat ett "Schema" för funktionen "Blockering kyla".

För mer information, se:

- kapitel "Schema".
- avsnitt "Def. Fjärrstyrning" i kapitel "Avancerat/Definiera" för definiering av fjärrstyrningsfunktionen.



Meny "Avancerat/Inställningar/Kyla".



Rumsgivare ska alltid användas i den del av fastigheten som ska kylas då det är rumsgivaren som avgör/styr kylkapaciteten.

9.9.8 Inst. Kommunikation

Här görs inställningar för att styra produkten med ett överordnat system.

9.9.8.1 Inst. Ethernet

DHCP Ja (Ja/Nej)

Vid "Ja" sker automatisk anslutning till nätverk.

Vid "Nej" anges egna routerinställningar (IP-adress, Nätmask och Gateway) samt DNS-inställning.

Auto DNS Ja (Ja/Nej)

Vid "Ja" används förvalda DNS-server-inställningar. Vid "Nej" anges egna DNS-inställningar.

SNTP-server

Möjlighet att göra egna SNTP-server-inställningar.

Anslutningshastighet 100mbit

Här anges anslutningshastighet.

Fabriksinställd anslutningshastighet är 100 mbit/s.



För mer information om installation av ethernetkabel, se kapitel "Installation Kommunikation" i denna anvisning.

9.9.8.2 Inst. BMS

MB adress 1 (1...255)

Inställbar "1-255".

Baudrate 9600 (9600/19200)

Möjliga inställningar: "9600" eller "19200".

Paritet Jämn (Jämn/Udda/Ingen)

Möjliga inställningar: "Jämn", "Udda" eller "Ingen".

Stop bit 1 (1/2)

Möjliga inställningar: 1 eller 2.

Modbus TCP Port 502 (1...32767)

Menyraden visar om "Modbus TCP" har definierats på raden "Ethernet" i menyn "Avancerat/Definiera/Fjärrstyrning".

9.9.8.3 Inst. myUplink

Menyn används för parkoppling mot appen myUplink. Begär anslutningssträng genom att trycka på "Hämta anslutningssträng", bekräfta med "OK". Menyraden är klickbar om displayen är ansluten till servern.

I appen: scanna QR-koden eller ange värden för "Serienummer" och "Anslutningssträng".

Välj menyraderna "Ta bort användare" och/eller "Ta bort servicepartners" för att koppla bort dessa konton från systemet. Bekräfta med "OK".

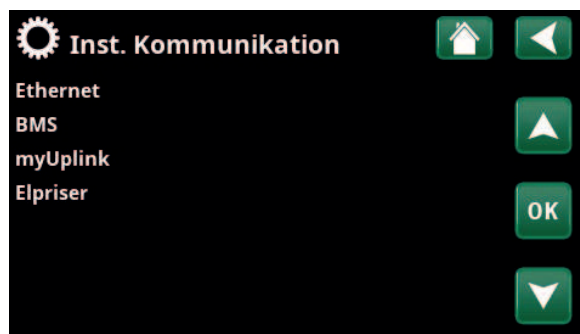

Meny "Avancerat/Inställningar/Kommunikation".

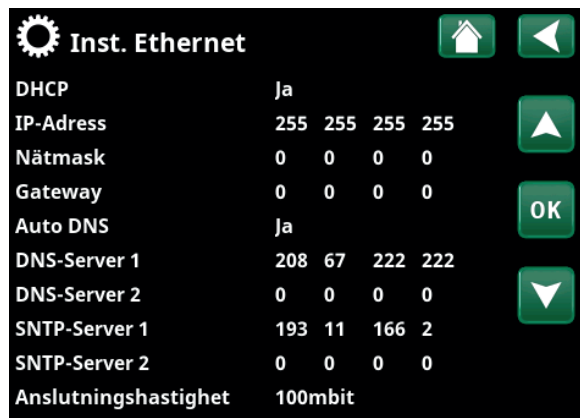

Meny "Avancerat/Inställningar/Kommunikation/Internet".

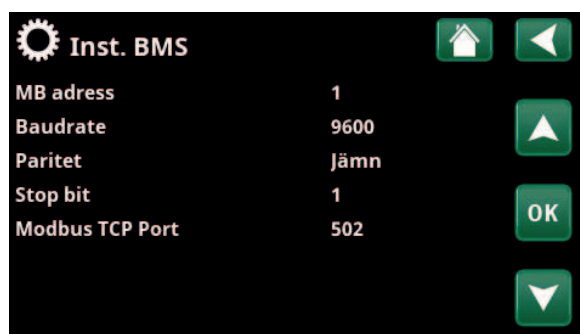

Meny "Avancerat/Inställningar/Kommunikation/BMS".



Meny "Avancerat/Inställningar/Kommunikation/myUplink".

9.9.8.4 Inst. Elpriser

Säkerställ att "myUplink" är valt i meny "Def. Kommunikation".

Välj "Elpriser" i meny "Avancerat/Inställningar/Kommunikation" för att komma till meny "Inst. Elpriser".

Prisstyrning Till/Från

Välj "Till" för att visa övriga menyraderna i displaymeny "Inst. Elpriser".

Regioner SE01/SE02/SE03/SE04

Klicka "OK" på raden "Regioner". Om "Regioner" är definierade för det land som har valts (se meny "Avancerat/Display/Land") visas här landets elprisregioner. I annat fall visas texten "Inga regioner tillgängliga". I exemplet visas svenska elprisregioner.

Dynamisk Ja/Nej

"Ja" innebär att beräkning av elpriserna sker enligt elprisalgoritmer som definierar priskategorierna ("Högt", "Medium" och "Lågt").

Klicka "OK" på raden "Granska data" för att visa en graf med elprisberäkningarna över valt tidsintervall ("Dagar i beräkning").

Grafen kan även visas genom att klicka på "Elprisikonen" i huvudmenyn för "Driftinfo" (se avsnitt "Driftinfo").

Gränsvärde högt

Ställ in det gränsvärde över vilket elpriset ska bedömas som "Högt" (i exemplet är gränsvärdet satt till 3,50 SEK). Kan användas tillsammans med dynamisk prisberäkning för att definiera ett annat prisområde som "Högt" än vad den dynamiska prisberäkningen ger.

Priser som definieras som "Högt" aktiverar funktionen "SmartGrid Blockering".

Gränsvärde lågt

Ställ in det gränsvärde under vilket elpriset ska bedömas som "Lågt" (i exemplet är gränsvärdet satt till 1,50 SEK). Kan användas tillsammans med dynamisk prisberäkning för att definiera ett annat prisområde som "Lågt" än vad den dynamiska prisberäkningen ger.

Priser som definieras som "Lågt" aktiverar funktionen "SmartGrid Lågpris".

Standard Högt/Medium/Lågt

Välj den elpriskategori som ska gälla om elpris ej kan hämtas.



Meny "Avancerat/Inställningar/Kommunikation/Elpriser" vid val "Avancerat/Definiera/Kommunikation/myUplink:Ja".

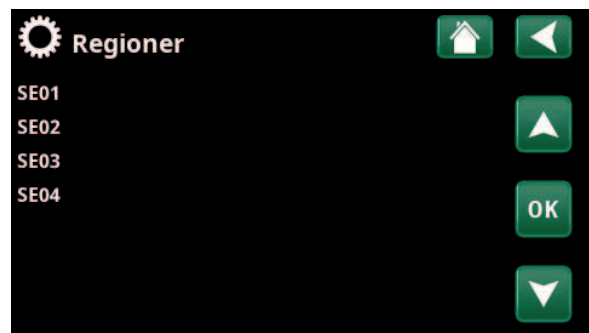

Meny "Avancerat/Inställningar/Kommunikation/Elpriser/Regioner" vid val "Avancerat/Definiera/Kommunikation/myUplink:Ja".

För mer information och exempel på Smart elprisstyrning/SmartGrid, se hemsidan [www.ctc.se/Produkt/Ladda ner](http://www.ctc.se/Produkt/Ladda_ner).

Dagar i beräkning

1 (1...10)

Välj det antal dagar som den dynamiska beräkningen av elpriset ska bygga på. Eftersom den dynamiska beräkningen utgår från medelpriset per dag, så medför fler dagar i beräkningen ett stabilare och mer tillförlitligt värde.

Granska data

Klicka på "Granska data" för att se grafen som visar elpriserna under vald period.

Offset %

0 (0...100)

Ange kod '4003' i menyn "Avancerat/Service/Kodade inställningar/Kod" för att visa menyraden "Offset %".

"Offset" är gränsen mellan där elpriset bestäms som "Högt"- och "Medium" och baseras på snittpriset för det antal dagar som används i beräkningen.

Bredd %

50 (0...200)

Ange kod '4003' i menyn "Avancerat/Service/Kodade inställningar/Kod" för att visa menyraden "Bredd %".

"Bredd" är det vertikala prisintervall inom vilket elpriset bestäms som "Medium".

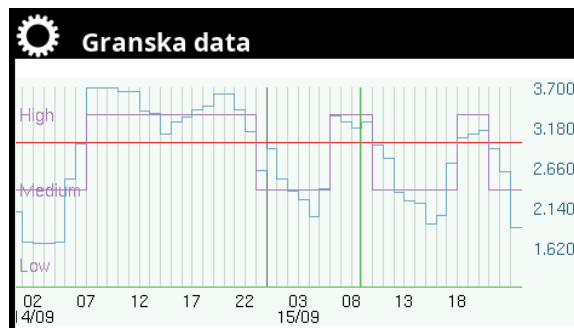

Meny "Avancerat/Inställningar/Kommunikation/Elpriser/Granska data".



Meny "Avancerat/Service/Kodade inställningar/Kod".

9.9.9 Inst. Strömkännare

Menyraden visar om "Strömkännare" har definierats i menyn "Avancerat/Definiera Strömkännare".

Ange i menyn till vilka faser (L1, L2 respektive L3) som strömkännarna har anslutits.

Nere till vänster på skärmen anges "Ogiltig konfiguration" till dess att L1, L2 och L3 har parats ihop med de tre strömkännarna i menyn.

Vid aktivering av funktionen "Automatkonfig. strömkännare" är det viktigt att ha alla större elförbrukare i huset avstängda. Se även till att reservtermostaten i produkten är avstängd.

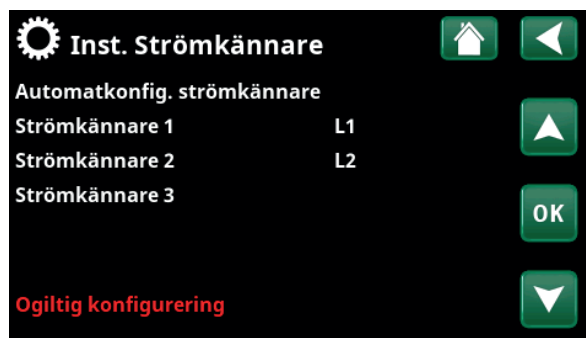

Meny "Avancerat/Inställningar/Strömkännare".



Meny "Avancerat/Inställningar/Strömkännare/Automatkonfig. strömkännare".

9.9.10 Inst. Rundstyrning schema

Rundstyrning är utrustning som elleverantören kan montera för att under kortare tid koppla bort elkrävande utrustning. Kompressor och eleffekt spärras då rundstyrning är aktiv.

Menyraden visar om man har definierat ett "Schema" för funktionen "Rundstyrning".

Funktionen "Rundstyrning" kan även fjärrstyras genom att den "Ingång" som man har definierat för funktionen aktiveras.

För mer information, se:

- kapitel "Schema".
- avsnitt "Def. Fjärrstyrning" i kapitel "Avancerat/Definiera" för definiering av fjärrstyrningsfunktionen.

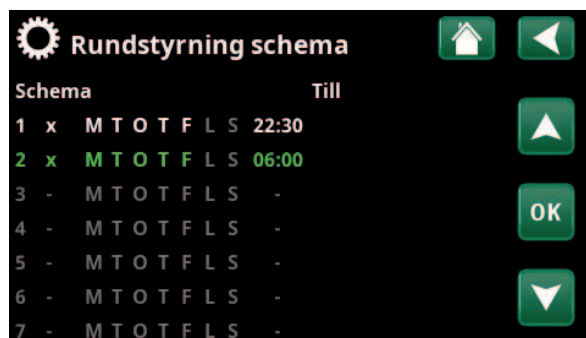

Meny "Avancerat/Inställningar/Rundstyrning".

9.9.11 Inst. SmartGrid Schema

I denna meny schemaläggs perioder under veckans dagar då "SmartGrid"-funktionerna ska vara aktiva. Schemat återkommer vecka efter vecka.

"SmartGrid" kan användas för att blockera en funktion ("SG Block") eller för att åstadkomma en temperaturhöjning under perioder då energipriset är lågt ("SG Lågpris") eller ("SG Överkap.").

Läget "SG Normal" kan användas för att på ett enkelt sätt frångå anläggningens samtliga SmartGrid-inställningar under vissa dagar/tider.

Menyraden "SmartGrid Schema" visas om man har definierat ett schema på raden "SmartGrid A".

För mer information, se:

- kapitel "Schema".
- kapitel "Avancerat/Definiera/Fjärrstyrning" för definiering av SmartGrid.

9.9.12 Spara mina inställningar

Här kan de egna inställningarna sparas på "Bank" 1-3 samt på USB-minne. Raden "USB" är gråmarkerad till dess att USB-stickan har installerats. På raderna visas datum och tidpunkt för sparade inställningar.

Bekräfta med "OK"-knappen.

9.9.13 Hämta mina inställningar

De sparade inställningarna kan återfås.

Bekräfta med "OK".

9.9.14 Hämta fabriksinställningar

Produkten levereras med inlagda fabriksinställningar. Sparade inställningar på "Bank" 1-3 raderas när fabriksinställningar hämtas. Valt språk återfås.

Bekräfta med "OK".



Meny "Avancerat/Inställningar/SmartGrid Schema".



Meny "Avancerat/Inställningar/Hämta mina inställningar".



9.10 Definiera

I "Definiera"-menyerna anges vilka komponenter och delsystem som systemet består av.

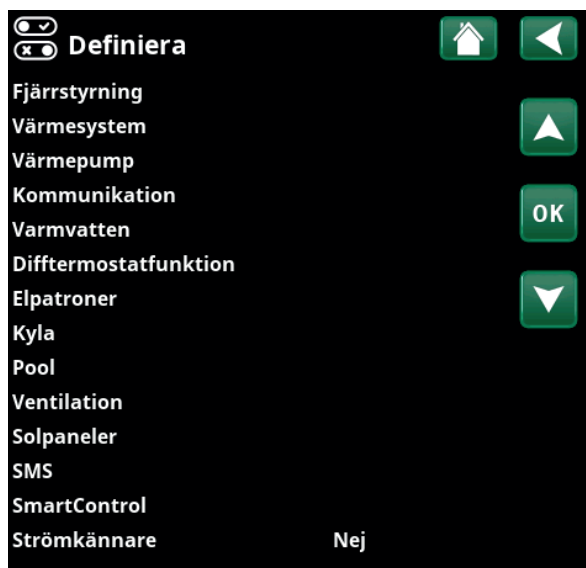

Meny "Avancerat / Definiera".

9.10.1 Def. Fjärrstyrning

I detta kapitel redogörs för samtliga fjärrstyrningsfunktioner; hur de ställs in och hur de används.

I menyn "Avancerat / Definiera / Fjärrstyrning" bestäms hur fjärrstyrningsingångarna ska aktiveras genom att ett av följande tre aktiveringssätt anges i kolumnen "Ingång" i denna meny:

- en plint K22-K23 på reläkortet (A2) spänningssätts alternativt plint K24-K25 sluts. Det finns två 230V-ingångar och två klenspänningsportar. Se tabell nedan.
- trådlösa tillbehör i serien CTC SmartControl SmartControl består av trådlösa givare och styrenheter som kontrollerar signaler för temperatur, luftfuktighet och koldioxidnivå.
- BMS-styrning där styrsignaler skickas via BMS-interfacet.

Om man önskar att en funktion ska återkomma under veckans dagar, kan man i ett schema ställa in när funktionen ska vara aktiv/inaktiv.



Del av meny "Avancerat / Definiera / Fjärrstyrning".

Beteckning	Plintposition	Anslutningstyp
K22	A14 & A25	230V
K23	A24 & A25	230V
K24	G33 & G34	Klenspänning (<12V)
K25	G73 & G74	Klenspänning (<12V)

Tabellen visar fjärrstyrningsingångar K22-K25 på reläkortet.

9.10.1.1 Inställning av fjärrstyrningsfunktion, exempel

1. Definiera en "Ingång"

Först tilldelas den eller de funktioner som ska fjärrstyras en ingång. Detta görs i menyn "Avancerat/Definiera/Fjärrstyrning".

I exemplet väljs plint K24 som ingång för funktionen "VS1 Värmeläge, ext.".

2. Konfigurera funktionen (Normalt Öppen (NO) / Normalt Stängd (NC))

Bestäm ett normalläge för den externa styrsignalen; NO eller NC. Inställningen görs för aktuellt värmesystem i menyn "Avancerat/Definiera/Värmesystem".

Exempelvis kan en strömställare med två lägen anslutas till den definierade ingången.

Om knappen vid påverkan genererar en styrsignal på ingången (kretsen sluts), ska kretsen definieras som NO. När kretsen sluts och styrsignalen genereras, aktiveras i detta fall det värmeläge som har valts på raden "VS1 Värmeläge, ext." i inställningsmenyn för värmesystemet.

3. Inställning av värmeläge

Fjärrstyrningsfunktionen "Värmeläge, ext." sätts i exemplet i läge "Från" på raden "Värmeläge, ext.". Denna inställning görs i menyn "Avancerat/Inställningar/Värmesystem".

I detta exempel är det normala värmeläget aktivt ("Till").

När Ingång K24 sluts (multiknappen i exemplet genererar en styrsignal), så ändras status på Värmeläget (normalläge "Till" > läge "Från").

Värmen förblir avstängd tills dess man väljer att starta uppvärmningen (normalläge "Till") genom att plint K24 öppnas (ingen signal ligger på plinten).



Meny "Avancerat/Definiera/Fjärrstyrning". Fjärrstyrningsfunktionen "VS1 Värmeläge, ext." tilldelas plint "K24".

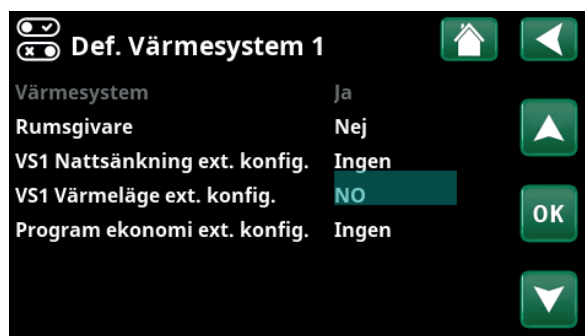

Meny "Avancerat/Definiera/Värmesystem/Värmesystem 1". Normalläge för fjärrstyrningssignalen bestäms på raden "VS1 Värmeläge ext. konfig.".

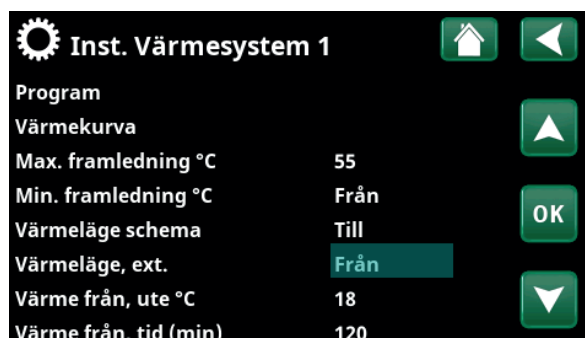

Meny "Avancerat/Inställningar/Värmesystem/Värmesystem 1". Fjärrstyrningsläge "Från" blir aktivt när plint K24 sluts.

Öppen plint = Värmeläge "Till" (i detta exempel).
Sluten plint = Värmeläge "Från" (i detta exempel).

9.10.1.2 Fjärrstyrningsfunktioner

I menyn "Avancerat/Definiera/Fjärrstyrning" definieras Ingångar för aktuella fjärrstyrningsfunktioner:

- Ingång K22, K23, K24, K25.
- trådlöst tillbehör i serien SmartControl (Kanal 1A, 1B, 2A, 2B, 3A, 3B etc till och med 7B).
- BMS digital ingång 0-7. Ange ett värde 0-255. Värdet måste åter sättas inom en halvtimme för att inställningen ska kvarstå.

Ethernet (Modbus TCP/Från)

För information om inställningar för Modbus TCP Port, se avsnitt "Kommunikation" i kapitel "Avancerat/Inställningar".

Avaktivera ext.styrning (Ja/Nej)

Val "Ja" innebär frånkoppling av all extern styrning av värmepumpen. Inställningar av scheman påverkas ej.

VS1- Nattsänkning (Från/K22-K25/Kanal 1A-7B/BMS DI0-7)

Funktionen "Nattsänkning" kan användas för att exempelvis sänka inomhustemperaturen under natten eller under arbetstid.

I meny "Avancerat/Definiera/Fjärrstyrning":

- ange "Ingång" för fjärrstyrningsfunktionen.

I meny "Avancerat/Definiera/Värmesystem":

- konfigurera normalläge för extern styrsignal (Normalt Öppen (NO) / Normalt Stängd (NC)).

Inställning av schema görs från menyn "Värme/Kyla".

För mer information, se avsnitt "Nattsänkning temperatur" i kapitel "Värme/Kyla".

VS1- Värmeläge, ext (Från/K22-K25/Kanal 1A-7B/BMS DI0-7)

Växlingen mellan uppvärmningssäsong och sommarsäsong kan ske vid viss utomhustemperatur (Auto) eller så kan uppvärmning vara antingen kontinuerligt "Till" eller "Från".

I meny "Avancerat/Definiera/Fjärrstyrning":

- ange "Ingång" för fjärrstyrningsfunktionen.

I meny "Avancerat/Definiera/Värmesystem":

- konfigurera normalläge för extern styrsignal (Normalt Öppen (NO) / Normalt Stängd (NC)).

I meny "Avancerat/Inställningar/Värmesystem":

- ställ in "fjärrstyrningsläge" ("Till", "Från" eller "Auto") på raden "Värmeläge, ext."
- Gå till schemaläggning av funktionen från raden "Värmeläge schema".

För mer information, se avsnitt "Värmesystem" i kapitel "Avancerat/Inställningar".

Se även kapitel "Husets värmeinställning".

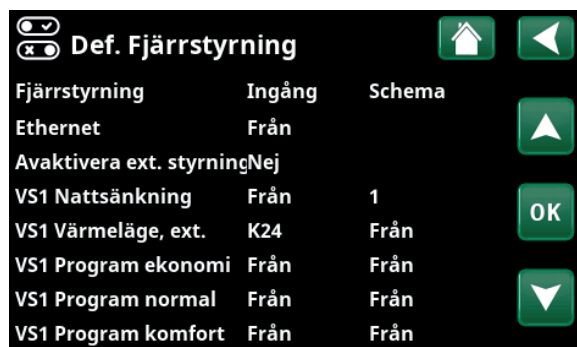

Del av meny "Avancerat/Definiera/Fjärrstyrning". Här definieras "Ingång" och "Schema".

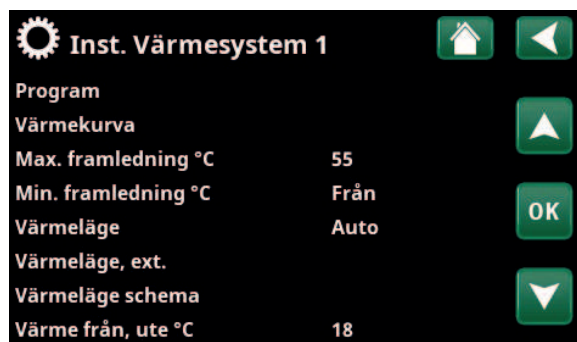

Meny "Avancerat/Inställningar/Värmesystem". På menyraden "Värmeläge, ext" ställs fjärrstyrningsläge för värmesystemet in. Gå till schemat från menyraden "Värmeläge schema".

VS1- Program ekonomi/normal/komfort/anpassad ext. konfig

(Från/K22-K25/Kanal 1A-7B/BMS DI0-7)

Programfunktionerna "Ekonomi", "Normal" "Komfort" och "Anpassad" kan användas för att ändra inomhustemperaturen under viss period.

I meny "Avancerat/Definiera/Fjärrstyrning":

- ange "Ingång" för fjärrstyrningsfunktionen.

I meny "Avancerat/Definiera/Värmesystem":

- konfigurera normalläge för extern styrsignal (Normalt Öppen (NO) / Normalt Stängd (NC)).

Inställning av schema görs från menyn "Värme/Kyla/Program".

För mer information, se avsnitt "Värmeprogram" i kapitel "Värme/Kyla".

Extra varmvatten

(Från/K22-K25/Kanal 1A-7B/BMS DI0-7)

Vid aktivering startar produktion av extra varmvatten. När aktivering upphör, produceras extra varmvatten med eftergångstid = 30 min. Stopptemperatur för extra varmvatten sätts i meny "Avancerat/Inställningar/VV-tank/VV-program.

I meny "Avancerat/Definiera/Fjärrstyrning":

- ange "Ingång" för fjärrstyrningsfunktionen.

I meny "Avancerat/Definiera/Varmvatten":

- konfigurera normalläge för extern styrsignal (Normalt Öppen (NO) / Normalt Stängd (NC)) på raden "Extra varmvatten ext. konfig."

Omedelbar start av produktion av extra varmvatten kan även göras från menyn "Varmvatten". I denna meny kan man även ställa in schema för extra varmvatten.

För mer information, se avsnitt "Extra varmvatten" i kapitel "Varmvatten".

För mer information, se avsnitt "Övre Tank" i kapitel "Avancerat/Inställningar".

Blockering kyla

(Från/K22-K25/Kanal 1A-7B/BMS DI0-7)

I meny "Avancerat / Definiera / Fjärrstyrning":

- ange "Ingång" för fjärrstyrningsfunktionen.

I meny "Avancerat/Definiera/Kyla":

- konfigurera normalläge för extern styrsignal (Normalt Öppen (NO) / Normalt Stängd (NC)).

I meny "Avancerat/Inställningar/Kyla":

- ställ in "fjärrstyrningsläge" ("Till") på raden "Blockera kyla ext. konfig."
- Gå till schemaläggning av funktionen från raden "Block. kyla, schema".

För mer information, se avsnitt "Kyla" i kapitel "Avancerat/Inställningar".

VS1 Nattsänkning ext. konfig.	Ingen
VS1 Värmeläge ext. konfig.	Ingen
Program ekonomi ext. konfig.	Ingen
Program normal ext. konfig.	Ingen
Program komfort ext. konfig.	Ingen
Program anpassad ext. konfig.	Ingen

Del av meny "Avancerat/Definiera/Värmesystem". På menyraderna "Program ekonomi/normal/komfort/anpassad..." anges normalläge på den externa styrsignalen ("Normalt Öppen (NO)" eller "Normalt Stängd (NC)").



Meny "Avancerat/Definiera/Varmvatten". På menyraden "Extra varmvatten" anges normalläge på den externa styrsignalen ("Normalt Öppen (NO)" eller "Normalt Stängd (NC)").



Inställning av "Extra varmvatten" i meny "Varmvatten".

Def. Kyla		
Kyla	Passiv	
Gemensam värme/kyla	Nej	Up arrow
Kondenssäkrat system	Nej	
Rumsgivare	Nej	
Typ	SmartContrc	OK
Kanal	1	
Blockera kyla ext. konfig.	Ingen	Down arrow

På menyraden "Blockera kyla ext. konfig." anges normalläge på den externa styrsignalen ("Normalt Öppen (NO)" eller "Normalt Stängd (NC)").

Tariff EL

(Från/K22-K25/Kanal 1A-7B/BMS DI0-7)

Funktionen används för att blockera elpatronen under perioder då eltaxan är högre.

I meny "Avancerat/Definiera/Fjärrstyrning":

- ange "Ingång" för fjärrstyrningsfunktionen.

I meny "Avancerat/Inställningar/Spetsvärme":

- ställ in "fjärrstyrningsläge" ("Ja") på raden "Tariff EL".
- Gå till schemaläggning av funktionen från raden "Tariff EL schema".

För mer information, se avsnitt "Spetsvärme/Tariff EL" i kapitel "Avancerat/Inställningar".

Rundstyrning

(Från/K22-K25/Kanal 1A-7B/BMS DI0-7)

Rundstyrning är utrustning som elleverantören kan montera för att under kortare tid koppla bort elkrävande utrustning. Kompressor och eleffekt spärras då rundstyrning är aktiv.

I meny "Avancerat/Definiera/Fjärrstyrning":

- ange en "Ingång" för fjärrstyrningsfunktionen.

I meny "Avancerat/Inställningar":

- Gå till schemaläggning av funktionen från raden "Rundstyrning schema".

För mer information, se avsnitt "Rundstyrning schema" i kapitel "Avancerat/Inställningar".

VV-cirkulation

(Från /K22-K25 /Kanal 1A-7B / BMS DI0-7)

Funktionen innebär att varmvatten tillåts cirkulera i rören mellan tappvattenkranarna och varmvattentanken, vilket säkerställer att varmvattnet är varmt när det tappas.

I meny "Avancerat/Definiera/Fjärrstyrning":

- ange "Ingång" för fjärrstyrningsfunktionen.

I meny "Avancerat/Definiera/Varmvatten":

- konfigurera normalläge för extern styrsignal (Normalt Öppen (NO) / Normalt Stängd (NC)) på raden "VV-cirk. ext. konfig."

I meny "Avancerat/Inställningar/Varmvatten":

- Gå till schemaläggning av funktionen från raden "VV-cirkulation schema".

För mer information, se avsnitt "Varmvatten" i kapitel "Avancerat/Inställningar".

Flöde/nivåvakt

(Från/K22-K25/Kanal 1A-7B/BMS DI0-7)

Flöde/nivåvakten ger larm på värmepumpen.

I meny "Avancerat/Definiera/Fjärrstyrning":

- ange "Ingång" för fjärrstyrningsfunktionen.

I meny "Avancerat/Definiera/Värmepump":

- konfigurera normalläge för extern styrsignal (Normalt Öppen (NO) / Normalt Stängd (NC)) på raden "Flöde/nivåvakt".

Strömkännare Rundstyrning schema SmartGrid Schema

Del av meny "Avancerat/Inställningar".
Inställning av schema för "Rundstyrning".

Def. Varmvatten		
Extra varmvatten ext. konfig.	Ingen	
VV-cirkulation	Nej	
VV-cirk. ext. konfig.	Ingen	

Meny "Avancerat/Definiera/Varmvatten".
Definiera ett läge på den externa styrsignalen ("Normalt Öppen (NO)" eller "Normalt Stängd (NC)").

Drifttid VV-cirk. (min.)	4
Periodtid VV-cirk (min)	15
VV-cirkulation schema	

Del av meny "Avancerat/Inställningar/Varmvatten".
Inställning av schema "VV-cirkulation".

Def. Värmepump		
Värmepump	Till	
Flöde/nivåvakt	NC	
Ljudreducering ext. konfig.	NC	
Tariff VP ext. konfig.	NC	
Tyst läge ext. konfig.	NO	

Meny "Avancerat/Definiera/Värmepump".
Ett läge på den externa styrsignalen ("Normalt Öppen (NO)" eller "Normalt Stängd (NC)").

SmartGrid A / SmartGrid B (Från / K22-K25 / Kanal 1A-7B / BMS DI0-7)

I meny "Avancerat/Definiera/Fjärrstyrning":

- ange "Ingång" för fjärrstyrningsfunktionen.

Det finns 3 st SmartGrid-funktioner:

- SmartGrid Lågpris
- SmartGrid Överkapacitet
- SmartGrid Blockering

Exempel "SmartGrid Lågpris" för pooluppvärmning.

I detta exempel har "SmartGrid A" respektive "SmartGrid B" tilldelats plint K22 och K23. Dessutom har SmartGrid A tilldelats "Schema #1".

I meny "Inställningar Pool" är inställt att börvärdet i poolen ska höjas med 5 °C när elpriset är lågt (när funktionen "SmartGrid Lågpris" är aktiv) samt att sänkning av börvärdet ska ske med 10 °C när elpriset är högt (när funktionen "SmartGrid Blockering" är aktiv).

SmartGrid-funktioner kan ställas in- beroende på systemkonfiguration/värmepumpsmodell- för Värmesystem (inklusive Värmeprogram ekonomi, komfort och anpassad), Värmepumpar, Spetsvärme, Kyla, Pool, VV-tank, Bufferttank samt Övre- och Nedre tank.

Värmesystem 1-*

- SmartGrid Blockering (Från/Till)
- SmartGrid Lågpris °C (Från/1...5 °C)
- SmartGrid Överkap. °C (Från/1...5 °C)

Värmeprogram

-Komfort:

- SmartGrid Lågpris (Från/Till)
- SmartGrid Överkap. (Från/Till)

-Anpassad:

- SmartGrid Lågpris (Från/Till)
- SmartGrid Överkap. (Från/Till)
- SmartGrid Blockering (Från/Till)

-Ekonomi:

- SmartGrid Blockering (Från/Till)

Värmepump

- SmartGrid Blockering VP (Ja/Nej)

Spetsvärme/Elpatron

- SmartGrid Blockering EL (Ja/Nej)
- SmartGrid Blockering Shuntventil (Ja/Nej)

Kyla

- SmartGrid Lågpris °C (Från/1...5 °C)
- SmartGrid Överkap. °C (Från/1...5 °C)

Pool

- SmartGrid Blockering °C (Från/-1...-50 °C)
- SmartGrid Lågpris °C (Från/1...50 °C)
- SmartGrid Överkap. °C (Från/1...50 °C)



Meny "Avancerat/Inställningar/Pool".

Pooltemperaturen höjs med 5°C när funktionen "SmartGrid Lågpris" aktiveras.

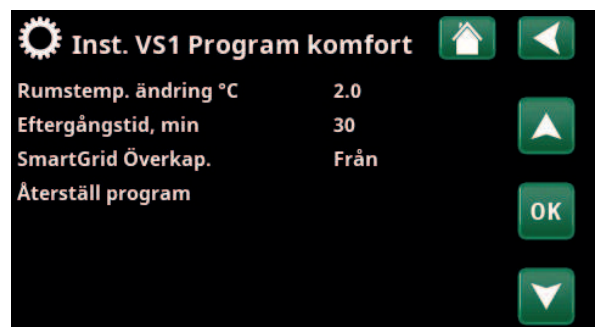

Meny "Avancerat/Inställningar/Värmesystem/Värmesystem 1/Program/Komfort".

* Värmepumpen kan styra upp till 2 st värmesystem.

VV-tank/Nedre tank/Övre tank

- SmartGrid Blockering °C (Från/-1...-50 °C)
- SmartGrid Lågpris °C (Från/1...30 °C)
- SmartGrid Överkap. °C (Från/1...30 °C)

Bufferttank

- SmartGrid Lågpris °C (Från/1...30 °C)
- SmartGrid Överkap. °C (Från/1...30 °C)

SmartGrid-funktionerna åstadkoms genom att man aktiverar SmartGrid-ingångarna på olika sätt enligt tabellen till höger.

För att åstadkomma SmartGrid-funktionen "SG Lågpris" som i exemplet ska plint K23 spänningssättas medan plint K22 ska förbli opåverkad.

Den höjning av pooltemperaturen som ska gälla när "SG Lågpris" aktiveras, ställs enligt exemplet in i "Inställningsmenyn" för Pool.

Alternativt kan ett schema ställas in för periodisk aktivering av SmartGrid. För mer information om inställning av scheman, se avsnitt "Schema".

Tariff VP

(Från/K22-K25/Kanal 1A-7B/BMS DI0-7)

Funktionen används för att blockera värmepumpen exempelvis under perioder då eltaxan är högre.

I meny "Avancerat/Definiera/Fjärrstyrning":

- ange "Ingång" för fjärrstyrningsfunktionen.

I meny "Avancerat/Definiera/Värmepump":

- konfigurera normalläge för extern styrsignal (Normalt Öppen (NO) / Normalt Stängd (NC)) på raden "Tariff VP ext. konfigur".

I meny "Avancerat/Inställningar/Värmepump":

- ställ in "Tariff VP" ("Till").

För mer information, se avsnitt "Värmepump" i kapitel "Avancerat/Inställningar".

K22 (SG A)	K23 (SG B)	Funktion
Öppen	Öppen	Normal
Öppen	Sluten	Lågpris
Sluten	Sluten	Överkapacitet
Sluten	Öppen	Blockering



Schemat är inställt på starttid 22.30, vardagar.



Meny "Avancerat/Definiera/Värmepump".

Ett läge på den externa styrsignalen ("Normalt Öppen (NO)" eller "Normalt Stängd (NC)") definieras för "TariffVP ext. konfigur.", "Ljudreducering ext. konfigur." och "Tyst läge ext. konfigur.".

Difftermostatfunktion

(Från / K22-K25 / Kanal 1A-7B / BMS DI0-7)

Funktionen används för att blockera difftermostatfunktionen.

I meny "Avancerat/Definiera/Fjärrstyrning":

- ange "Ingång" för fjärrstyrningsfunktionen.

I meny "Avancerat/Definiera/Difftermostatfunktion":

- konfigurera normalläge för extern styrsignal (Normalt Öppen (NO) / Normalt Stängd (NC)) på raden "Blockering difftermostat ext. konfigur".

För mer information, se avsnitt "Difftermostatfunktion" i kapitel "Avancerat/Inställningar".

VP Ljudreducering

(Från / K22-K25 / Kanal 1A-7B / BMS DI0-7)

Funktionen kan användas för att reducera kompressorvarvtalet i syfte att minska ljudbilden.

I meny "Avancerat/Definiera/Fjärrstyrning":

- ange "Ingång" för fjärrstyrningsfunktionen.

I meny "Avancerat/Definiera/Värmepump":

- konfigurera normalläge för extern styrsignal (Normalt Öppen (NO) / Normalt Stängd (NC)) på raden "Ljudreducering ext. konfigur".

I meny "Avancerat/Inställningar/Värmepump

- ställ in på raden "Ext. Ljudreducering RPS" det värde på kompressorvarvtal som ska gälla vid fjärrstyrning.

För mer information, se avsnitt "Värmepump" i kapitel "Avancerat/Inställningar".

VP Tyst läge

(Från / K22-K25 / Kanal 1A-7B / BMS DI0-7)

Funktionen kan användas för att reducera kompressorvarvtalet och fläkthastighet i syfte att minska ljudbilden.

Gäller endast vissa Luft/vatten-värmepumpar.

I meny "Avancerat/Definiera/Fjärrstyrning":

- ange "Ingång" för fjärrstyrningsfunktionen.

I meny "Avancerat/Definiera/Värmepump":

- konfigurera normalläge för extern styrsignal (Normalt Öppen (NO) / Normalt Stängd (NC)) på raden "Tyst läge ext. konfigur".

För mer information, se avsnitt "Värmepump" i kapitel "Avancerat/Inställningar".



Meny "Avancerat/Definiera/Värmepump".

Ett läge på den externa styrsignalen ("Normalt Öppen (NO)" eller "Normalt Stängd (NC)") definieras för "Ljudreducering ext. konfigur."

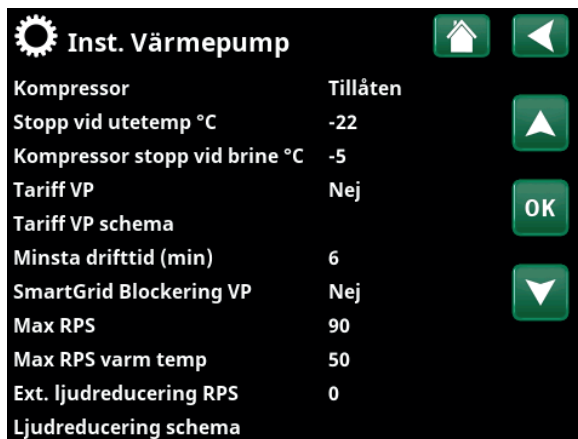

Meny "Avancerat/Inställningar/Värmepump".

Ställ in det värde på kompressorvarvtal som ska gälla vid fjärrstyrning på raden "Ext. Ljudreducering RPS".

9.10.2 Def. Värmesystem

Värmesystem 1- Ja (Ja/Nej)

Värmesystem 1 (VS1) är fördefinierat.

På raderna under värmesystem 1 visas övriga definierbara värmesystem.

Rumsgivare Ja (Ja/Nej/Visning)

Val "Ja" innebär att rumsgivare ska anslutas till värmesystemet.

Vid val "Visning" visas rumstemperaturen men rumsgivaren används inte för styrning.

Typ Kabel/Trådlös/SmartControl

Välj om rumsgivaren för värmesystemet är fast ansluten (via kabel) eller trådlös.

- **Trådlös**
Välj "Trådlös" för att ansluta CTCs trådlösa rumsgivare till värmesystemet.
Se manual "CTC Wireless room sensor" för information om hur dessa givare ska anslutas.
- **SmartControl**
SmartControl är en separat serie med trådlösa tillbehör. Vid val "SmartControl" ska anslutningskanal väljas på raden under. SmartControl-tillbehören ansluts till systemet i menyn "Avancerat/Definiera/SmartControl". Se separat manual för SmartControl-tillbehören.

VS1- Nattsänkning ext. konfig. Ingen (Ingen/NO/NC)

I menyn bestäms normalläget (Normalt Öppen (NO) eller Normalt Stängd (NC)) för den externa styrsignalen vid fjärrstyrning av funktionen.

För exempel på hur man ställer in normalläget, se kapitel "Avancerat/Definiera/Fjärrstyrning".

VS1- Värmeläge ext. konfig. Ingen (Ingen/NO/NC)

I menyn bestäms normalläget (Normalt Öppen (NO) eller Normalt Stängd (NC)) för den externa styrsignalen vid fjärrstyrning av funktionen.

För exempel på hur man ställer in normalläget, se kapitel "Avancerat/Definiera/Fjärrstyrning".

Program * ext. konfig. Ingen (Ingen/NO/NC)

*ekonomi/normal/komfort/anpassad

I menyn bestäms normalläget (Normalt Öppen (NO) eller Normalt Stängd (NC)) för den externa styrsignalen vid fjärrstyrning av funktionen.

För exempel på hur man ställer in normalläget, se kapitel "Avancerat/Definiera/Fjärrstyrning".



Meny "Avancerat/Definiera/Värmesystem".
Markera ett värmesystem och tryck "OK" för att göra inställningar.



Meny "Avancerat/Definiera/Värmesystem/Värmesystem 1".
Trådlös rumsgivare har valts.

9.10.3 Def. Värmepump

Värmepump Från (Till/Från)

Välj om värmepump ska vara till eller från.

Flöde/nivåvakt Ingen (Ingen/NC/NO)

Menyraden visas om man har definierat en "Ingång" för fjärrstyrning för funktionen "Flöde/nivåvakt" i menyn "Avancerat/Definiera/Definiera Fjärrstyrning").

Ljudreducering ext. konfig. Ingen (Ingen/NC/NO)

Menyraden visas om man har definierat en "Ingång" för fjärrstyrning för funktionen "VP Ljudreducering" i menyn "Avancerat/Definiera/Fjärrstyrning".

Tariff VP ext. konfig. Ingen (Ingen/NC/NO)

Menyraden visas om man har definierat en "Ingång" för fjärrstyrning för funktionen "VP Tariff" i menyn "Avancerat/Definiera/Fjärrstyrning".

Tyst läge ext. konfig.* Ingen (Ingen/NC/NO)

Menyraden visas om man har definierat en "Ingång" för fjärrstyrning för funktionen "Tyst läge" i menyn "Avancerat/Definiera/Fjärrstyrning".



Meny "Avancerat/Definiera/Värmepump".

9.10.4 Def. Kommunikation

myUplink Nej (Ja/Nej)

Välj "Ja" för att kunna ansluta till värmepumpen från appen myUplink.

Web Nej (Ja/Nej)

Välj "Ja" för anslutning till lokal webbserver. Router och brandvägg mot internet krävs.

Elpriser myUplink/myUplink ext./BMS/Nej

Välj "myUplink" för att ansluta värmepumpen till appen myUplink för elprisstyrning.

Välj "myUplink ext." för att via myUplink ansluta till en extern värmestyrningsapp. Alternativet är ej implementerat för närvarande.

Välj "BMS" för att ansluta via fastighetsstyrning.

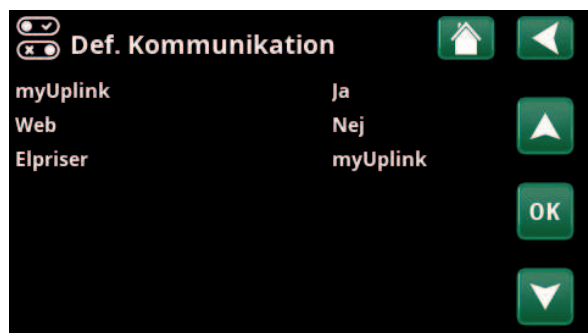

Meny "Avancerat/Definiera/Kommunikation".

i För mer information, se kapitel "Installation Kommunikation" i denna anvisning.

9.10.5 Def. Varmvatten

Extra varmvatten ext. konfig. Ingen (Ingen/NC/NO)

I menyn bestäms normalläget (Normalt Öppen (NO) eller Normalt Stängd (NC)) för den externa styrsignalen vid fjärrstyrning av funktionen.

För exempel på inställningar av normalläget, se avsnitt "Def. Fjärrstyrning" i kapitel "Avancerat/Definiera".



Meny "Avancerat/Definiera/Varmvatten".

*Gäller endast vissa luft/vatten värmepumpar.

9.10.6 Def. Diffthermostat

Diffthermostatfunktion Nej/Ja

Vid val "Ja", visas meny "Blockering diffthermostat ext. konfig".

Blockering difft. ext. konfig. Ingen (Ingen/NC/NO)

I menyn bestäms normalläget ("Normalt Öppen (NO)" eller "Normalt Stängd (NC)") för den externa styrsignalen vid fjärrstyrning av funktionen.

För exempel på inställningar av normalläget, se avsnitt "Def. Fjärrstyrning" i kapitel "Avancerat/Definiera".

Information om Diffthermostatfunktionen visas i kapitel "Driftinfo".



Meny "Avancerat/Definiera/Diffthermostat".

9.10.7 Def. Elpatron

Tariff EL ext. konfig. Ingen (NO/NC/Ingen)

Funktionen kan spärra elpatron vid hög eltaxa med hjälp av extern signal.

I menyn bestäms normalläget (Normalt Öppen (NO) eller Normalt Stängd (NC)) för den externa styrsignalen vid fjärrstyrning av funktionen.

För exempel på inställningar av normalläget, se avsnitt "Def. Fjärrstyrning" i kapitel "Avancerat/Definiera".



Meny "Avancerat/Definiera/Elpatron".

9.10.8 Def. Kyla

Kyla regleras med framledningsgivare 2 (B2) vilket då innebär att värmesystem 2 och kyla inte kan användas samtidigt.

Kyla **Nej (Passiv/Nej)**

"Passiv" innebär att kyla används.

Gemensam kyla/värme **Nej (Ja/Nej)**

"Ja" innebär att kyla och värme distribueras i samma värmesystem.

Kondenssäkrat system **Nej (Nej/Ja)**

Om systemet är kondenssäkrat tillåts betydligt lägre temperatur ut på systemet. VARNING! Kondensbildning i huskonstruktionen kan orsaka fukt och mögelskador.

"Nej" innebär inställningsområde för rumstemperatur mellan 18-30 °C och "Ja" innebär inställningsområde 10-30 °C.

Vid osäkerhet, kontakta expertis för bedömning!

Rumsgivare **Ja (Ja/Nej/Visning)**

Val "Ja" innebär att rumsgivare ska anslutas till värmesystemet.

Vid val "Visning" visas rumstemperaturen men rumsgivaren används inte för styrning.

Typ **Kabel/Trådlös/SmartControl**

Välj om rumsgivaren för värmesystemet är:

- **Kabel**
Fast ansluten rumsgivare.
- **Trådlös**
Vid val "Trådlös" ska CTCs trådlösa rumsgivare anslutas till värmesystemet. Se manual "CTC Wireless room sensor" för information om hur dessa givare ansluts.
- **SmartControl**
SmartControl är en separat serie med trådlösa tillbehör. Vid val "SmartControl" ska anslutningskanal väljas på raden under. Dessa tillbehör ska anslutas till värmesystemet i menyn "Avancerat/Definiera/SmartControl". Se separat "Installations- och skötselmanual" för SmartControl-tillbehören.

Blockera kyla ext. konfig. **Ingen (Ingen/NC/NO)**

Menyraden visar om man har definierat en "Ingång" för fjärrstyrning för funktionen "Blockering kyla" i menyn "Avancerat/Definiera/Fjärrstyrning".

Funktionen kan användas för att med hjälp av en fuktgivare stänga av kylning då risk för kondens föreligger.

I menyn bestäms normalläget (Normalt Öppen (NO) eller Normalt Stängd (NC)) för den externa styrsignalen vid fjärrstyrning av funktionen.

För exempel på inställningar av normalläget, se avsnitt "Def. Fjärrstyrning" i kapitel "Avancerat/Definiera".



Meny "Avancerat/Definiera/Kyla".



Rumsgivare ska alltid användas i den del av fastigheten som ska kylas då det är rumsgivaren som avgör/styr kylkapaciteten.

9.10.9 Def. SMS

Aktivera Nej (Ja/Nej)

Vid val "Ja", visas menyerna nedan:

Signalstyrka

Här visas signalnivån för mottagningen.

Telefonnummer 1

Här visas det först aktiverade telefonnumret.

Telefonnummer 2

Här visas det andra aktiverade telefonnumret.

Hårdvaruversion

Här visas hårdvaruversion i SMS-tillbehöret.

Mjukvaruversion

Här visas mjukvaruversion i SMS-tillbehöret.

OBS! För mer information om SMS-funktionen, se Installations- och skötselanvisningen för "CTC SMS".

9.10.10 Def. SmartControl

SmartControl är en separat serie med trådlösa tillbehör.

SmartControl Nej (Ja/Nej)

Vid val "Ja" kan SmartControl-tillbehör anslutas till värmesystemet. Se anslutningsförfarandet i separat manual för SmartControl-tillbehören.

9.10.11 Def. Strömkännare

Strömkännare Ja (Ja/Nej)

Välj "Ja" om strömkännare ska anslutas till systemet.

För mer information, se avsnitt "Strömkännare" i kapitel "Avancerat/Inställningar".

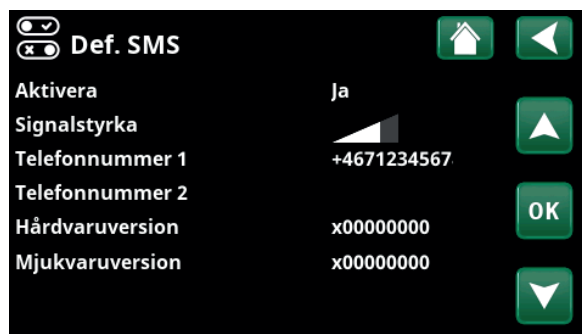

Meny "Avancerat/Definiera/SMS".

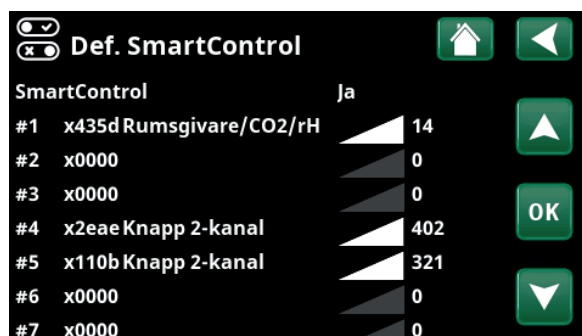

Meny "Avancerat/Definiera/SmartControl".



9.11 Service

! OBS! Denna meny är endast till för installatören.

9.11.1 Funktionstest

I denna meny kan installatören testa inkoppling och funktion av separata komponenter i värmesystemet. När denna meny aktiveras stoppas alla styrfunktioner; det enda skydd mot felaktiga driftfall är tryckgivarna och elpatronens överhettningsskydd. Värmepumpen återgår till normal drift efter 10 minuters inaktivitet eller när man lämnar menyn "Funktionstest". När menyn öppnas, stoppas all automatik och test kan utföras.

i När man lämnar menyn återgår värmepumpen till normal drift.

9.11.1.1 Test Värmesystem

Om flera värmesystem är installerade, syns samtliga här.

Shunt (1-) **Stänger (Öppnar/Stänger)**
Öppnar och stänger respektive shuntventil.

Radiatorpump (1-) **Från (Till/Från)**
Startar och stoppar respektive radiatorpump.

Diod rumsgivare **Från (Till/Från)**

Här kan rumsgivarnas larmfunktioner kontrolleras. Vid aktivering lyser respektive rumsgivares röda diod med ett fast sken.

9.11.1.2 Test Värmepump

VP kompressor **Från (Till/Från)**

Vid funktionstest av kompressor är brinepump och laddpump också i drift för att kompressorn inte ska lösa ut på sina tryckvakter.

VP brinepump/Fläkt **Från (Från/Till)**
Funktionstest brinepump eller fläkt (luft/vatten VP).

VP laddpump **Från (Från/Till / 0...100 %)**
Funktionstest laddpump 0-100 %.

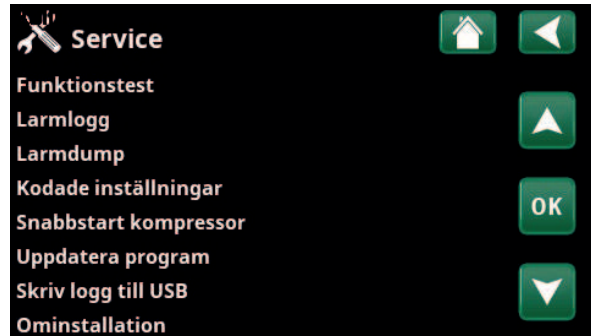

Meny "Avancerat/Service".

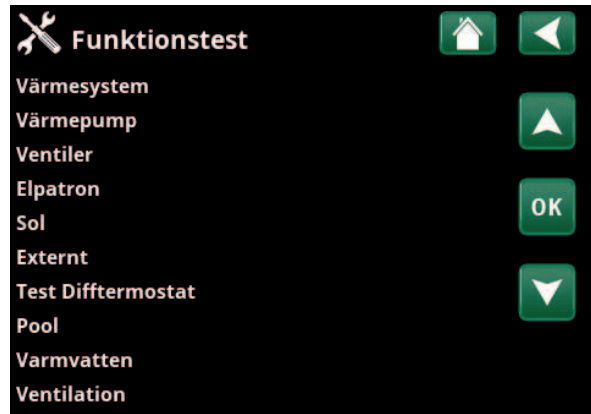

Meny "Avancerat/Service/Funktionstest".

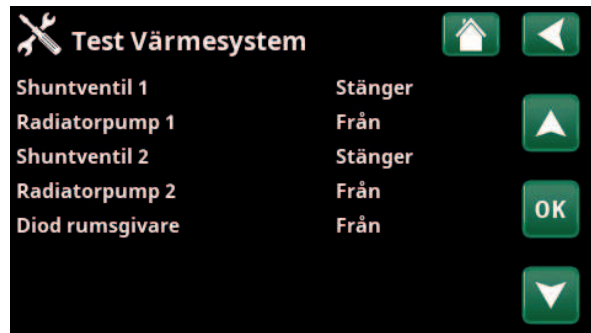

Meny "Avancerat/Service/Funktionstest/Värmesystem".



Meny "Avancerat/Service/Funktionstest/Värmepump".

Manuell avfrostning Från (Från/Till)

Vid funktionstest av "Manuell avfrostning" kommer en avfrostningscykel att göras på luft/vatten värmepumpen. Avfrostningen kan ej stoppas då den påbörjats utan kommer fullfölja hela avfrostningsprogrammet.

Kompressorvärmare Från (Från/Till)

Funktionstest kompressorvärmare.

Värmare kondensorskål Från (Från/Till)

Funktionstest av kondensorskålens värmare.

Värmekabel Från (Från/Till)

Funktionstest värmekabel.

4-vägsventil (Y11) Från (Från/Till)

Funktionstest 4-vägsventil (Y11). Finns monterad på luft/vatten VP.

Exp.ventil /2 % 0 (0...100)

Funktionstest expansionsventil. Menyraden visas beroende på värmepumpsmodell.

9.11.1.3 Test Ventiler

Följande ventiler funktionstestas i denna meny:

3-ventil Ner (Upp/Ner)



Meny "Avancerat/Service/Funktionstest/Ventiler".

9.11.1.4 Test Elpatroner

Testar elpatronerna per fas och steg (Till/Från).

Elpatron L1A Från (Från/Till)

Elpatron L1B Från (Från/Till)

Elpatron L2A Från (Från/Till)

Elpatron L2B Från (Från/Till)

Elpatron L3A Från (Från/Till)

Elpatron L3B Från (Från/Till)

Elpatron A13 Från (Från/Till)



Meny "Avancerat/Service/Funktionstest/Test Elpatroner".

9.11.1.5 Test Difftermostat

Pump H-tank (G46) Från (Från/Till)

Funktionstest av cirkulationspump till tanköverladdning.

Temperaturer

Aktuella temperaturer visas.

• H-tank (B6) 67 °C

• Difftermostat °C (B46) 68 °C

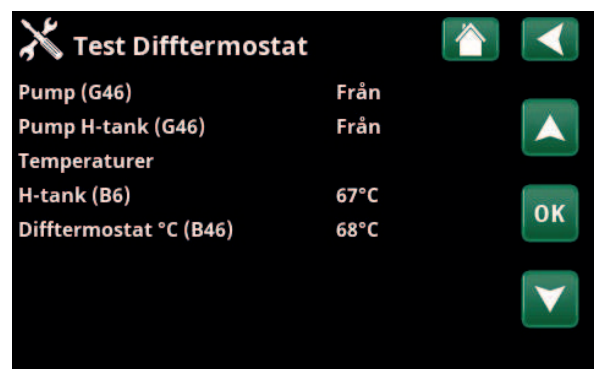

Meny "Avancerat/Service/Funktionstest/Difftermostat".

9.11.2 Larmlogg

I larmloggen kan upp till 500 larm visas samtidigt.

Ett larm som återkommer inom en timme ignoreras för att inte fylla loggen.

Klicka på en larmrad för att se mer information om ett larm.

Om det är ett "givarlarm", så kommer ett givarvärde från när larmet triggades att visas nere på sidan för vidare felsökning.

Vid larm relaterade till värmepumpen kan värden visas från givare för tryck (HT, LT), temperatur (ÖH=Överhettning) samt ström (I).



Tid	Senaste larm:			
	HT(b)	LT(b)	ÖH(K)	I(A)
	0.0	0.0	0.0	0.0
	Givarvärde:			0.0

Menyer "Avancerat/Service/Larmlogg".



OBS! Inloggning i Fabriksinställning kodad får endast ske av behörig servicetekniker. Allvarliga driftstörningar och fel på produkten kan uppstå om värden ändras utan behörighet. Observera att garantivillkoren i sådana fall inte gäller.

9.11.3 Larmdump

Exportera de larm som visas i larmloggen till ett USB-minne. En bank kan utgöras av ett eller flera larm samt vissa värden före och efter det att larmet utlöstes.

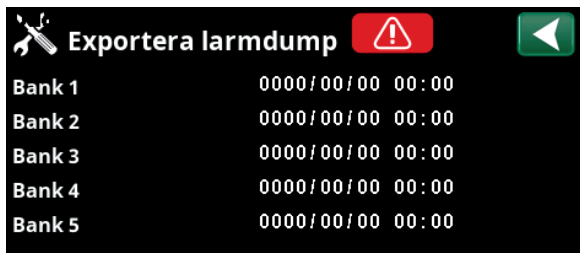

Bank 1	0000/00/00	00:00
Bank 2	0000/00/00	00:00
Bank 3	0000/00/00	00:00
Bank 4	0000/00/00	00:00
Bank 5	0000/00/00	00:00

Meny "Avancerat/Service/Larmdump".

9.11.4 Kodade inställningar

Denna meny är avsedd för tillverkarens drift- och larmgränser. En 4-siffrig kod måste anges för att kunna ändra dessa gränser. Det går dock utan kod att titta på vad som ingår i menyn.

9.11.5 Snabbstart kompressor

Fördröjningstid hindrar normalt kompressorstart tidigare än 10 min efter kompressorstopp. Även vid strömavbrott, eller första gången produkten startas, aktiveras fördröjningen. Denna funktion skyndar på detta förlopp. För "Systemtyp" 1-3 gäller att gradminutsunderskottet sätts till det värde som startar samtliga värmepumpar.



Kod
Kompressordrift
Expansionsventil
Logg kompressorstopp
Manuell registerinställning
Kyla
Grundinställningar

Meny "Avancerat/Service/Kodade inställningar".

9.11.6 Uppdatera program

Displayens programvara kan antingen uppdateras via USB-minne eller "online". Raderna är gråmarkerade till dess USB-minnet har installerats eller internet har anslutits.

Bekräfta uppladdningen genom att klicka på OK.

Inställningarna behålls vid uppdatering men eventuella nya fabriksvärden skrivs över de gamla.

9.11.7 Skriv logg till USB

Avsett för servicetekniker. Här kan man spara loggade värden till ett USB-minne.

9.11.8 Ominstallation

Detta kommando startar installationssekvensen på nytt. Bekräfta först att du vill ominstallera för att komma till installationsguiden, se kapitel "Installationsguide" och "Första start".



Meny "Avancerat/Service/Uppdatera program".

! OBS! Spänningen till produkten får under inga omständigheter brytas under uppdateringen.

! OBS! Bryt strömmen och starta alltid om produkten efter programuppdatering! Det kan ta flera minuter innan displayen kommunicerat klart efter omstart.

10. Drift och skötsel

När installatören installerat din nya anläggning ska ni tillsammans kontrollera att den är i fullgott skick. Låt installatören visa dig strömställare, regleranordningar och säkringar, så du vet hur anläggningen fungerar och ska skötas. Lufta värmesystemet efter cirka tre dagars drift och fyll vid behov på mer vatten.

Säkerhetsventil för panna och värmesystem

Kontrollera cirka fyra gånger per år att ventilen fungerar genom att manuellt vrida manöverorganet. Kontrollera att det kommer vatten ur spilledningen.

Shuntventil

Shuntventilen manövreras automatiskt från styrsystemet så att rätt temperatur, oberoende av årstid, når värmesystemet. Du kan dock själv vid felfall påverka ventilen genom att dra ut ratten på motorn och vrida medurs för att minska temperaturen, eller moturs för att öka temperaturen.

Avtappning

Värmepumpen ska vara strömlös vid avtappning. Avtappningsventilen är placerad längst ner till vänster framifrån sett, bakom värmepumpens front. Vid avtappning av hela systemet ska shuntventilen stå fullt öppen, det vill säga vriden maximalt moturs. Luft måste tillföras vid slutet system.

Driftsuppehåll

Värmepumpen stängs av med arbetsbrytaren. Om vattnet riskerar att frysa ska allt vatten tappas ur panna och värmesystem (se avtappning ovan).

Varmvattenslingan, som innehåller cirka fem liter måste också tömmas. Koppla bort kallvattenanslutningen på värmepumpen och för ner en slang. Slangen måste gå ner i botten på slingan så att allt vatten kan tappas ur. Urtappning sker genom hävertverkan.



i Glöm ej att återställa shunten till automatiskt läge genom att skjuta in ratten igen.

11. Felsökning

Värmepumpen är konstruerad för att ge tillförlitlig drift och hög komfort samt dessutom ha en lång livslängd. Här får du olika tips som kan vara till hjälp och vägledning vid eventuella driftstörningar.

Om fel uppstår ska du alltid ta kontakt med den installatör som utfört installationen. Om denne i sin tur bedömer att det rör sig om ett material- eller fabriktionsfel, tar installatören kontakt med CTC AB för kontroll och åtgärd av skadan. Ange alltid produktens tillverkningsnummer.

Varmvatten

Många vill utnyttja värmepumpens låga driftskostnader maximalt. Styrsystemet är försett med tre komfortnivåer avseende varmvatten. Vi rekommenderar att starta med lägsta nivå, och om varmvattnet är otillräckligt öka till nästa nivå. Vi rekommenderar även att köra schemalagt varmvattenmönster.

Kontrollera att varmvattentemperaturen inte påverkas av en dålig blandningsventil, vare sig på värmepumpen eller eventuellt på duschblandaren.

Värmesystemet

Rumsgivaren, som alltid bör installeras, ser hela tiden till att du får rätt och jämn temperatur i rummet. För optimal drift ska radiatortermostater alltid vara helt öppna i utrymme där rumsgivaren är placerad.

Ett väl fungerande värmesystem är av stor betydelse för drift med värmepump, och påverkar energibesparingen.

Justera alltid in systemet med alla radiatortermostater helt öppna. Efter några dagar kan termostaterna regleras individuellt i rum där lägre temperatur önskas.

Om du inte uppnår inställd rumstemperatur, kontrollera:

- Att värmesystemet är rätt justerat och väl fungerande. Att radiatortermostater är öppna och att radiatorerna är jämnvarma. Känn på hela radiatorns yta. Avlufta värmesystemet. Värmepumpens snåla drift kräver att värmesystemet är väl fungerande om du ska få en bra driftsekonomi.
- Att värmepumpen är i drift och inga felmeddelanden visas.
- Att tillräcklig eleffekt installerats. Öka eventuellt. Kontrollera även att eleffekten inte är begränsad på grund av för högt eluttag i huset (belastningsvakt).
- Att produkten är ställd i läge "Max framledning °C" med för lågt inställt värde.
- Att tillräckligt högt värde på "Max framledning °C" har valts vid -15 °C utetemperatur. Öka vid behov, mer om detta och värmekurvor under kapitel "Husets värmekurva". Kontrollera dock alltid först övriga punkter.
- Att inte temperatursänkning är felaktigt inställd. Se "Inställningar/Värmesystem".
- Att shuntventilen inte står i manuellt läge.

Om värmen inte är jämn, kontrollera:

- Att rumsgivarens placering är representativ för huset.
- Att radiatortermostater inte stör rumsgivaren.
- Att inte andra värmekällor/köldbällor stör rumsgivaren.
- Att shuntventilen inte står i manuellt läge.

• Undvik att spola varmvatten med högsta hastighet. Tappar du istället upp ett bad lite långsammare får du en högre temperatur på vattnet.

• Undvik att placera rumsgivaren i närheten av trapphus, på grund av ojämn luftcirkulation.

• Har du inte radiatortermostater på övervåningen, kan du behöva montera sådana.

Belastningsvakt

Värmepumpen har en inbyggd belastningsvakt. Om anläggningen installeras med strömkännare sker en ständig övervakning av att husets huvudsäkringar inte överbelastas. Om så skulle ske, kopplas elsteg bort från värmepumpen. Vid stort värmebehov och i kombination med till exempel enfasig motorvärmare, spis, tvättmaskin eller torktumlare, kan effekten i värmepumpen vara begränsad. Det kan innebära att varken temperaturen på värmen eller varmvatten blir tillräcklig. Om värmepumpen är begränsad visas detta i klartext i teckenfönstret som "Högt eluttag, reducerad effekt el (X A)". Rådgör med elinstallatören att säkringsstorleken är rätt, eller att de tre faserna i huset är jämnt belastade.

Luftproblem

Om skvalande ljud hörs från tanken, kontrollera att den är ordentligt avluftad. Vrid avluftningsventilen för pannan så att eventuell luft kan evakueras. Fyll vid behov på mer vatten, så att rätt tryck uppnås. Om fenomenet upprepar sig, låt en fackman kontrollera orsaken.

Missljud vid avstängning av tappvarmvatten

I vissa fall kan missljud komma från husets rörsystem och värmepumpen på grund av de tryckstötter som uppkommer då flödet hastigt bryts. Det är inget fel på produkten utan fenomenet kan förekomma då engreppsblandare av äldre modell används; nyare engreppsblandare är ofta försedda med mjukstängning. Vid missljud från hårt stängande disk- och tvättmaskiner kan detta åtgärdas med en tryckslagsdämpare. En tryckslagsdämpare kan även vara ett alternativ till mjukstängande tappvattenkranar.

Motorskydd (Vid ansluten värmepump)

Värmepumpen övervakar ständigt kompressorns driftström, produkten larmar om kompressorn drar onormalt hög ström. Vid fel visas texten "Motorskydd hög ström" i teckenfönstret.

Orsaken till felet kan vara följande:

- Fasbortfall eller nätstörning. Kontrollera säkringar, vilket är den vanligaste orsaken.
- Kompressor överbelastad. Tillkalla servicemontör.
- Kompressor felaktig. Tillkalla servicemontör.
- För dålig cirkulation mellan värmepump och panna. Kontrollera värmebärarpumpen (vänstra pumpen, sett framifrån). Tillkalla servicemontör.
- Onormalt hög temperatur på brinekretsen. Tillkalla servicemontör.

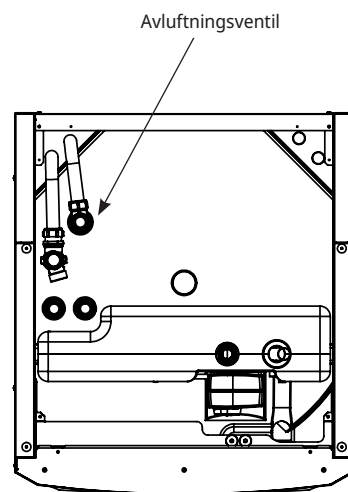

i Glöm inte att även värmesystemet kan behöva avluftas.

11.1 Informationstexter

Informationstexter visas i displayen i förekommande fall, och är avsedda att informera om olika driftlägen.



[I002] VS1 Värme från

[I005] VS2 Värme från

Visar för respektive värmesystem att produkten är i Sommar drift, inget behov av värme utan enbart varmvatten.

[I008] Tariff VP från

Visar att tariff har stängt av värmepumpen.

[I009] Kompressor spärrad

Kompressor är vald att vara avstängd, t ex innan borrning eller grävning för kollektorslingor utförts. Produkten levereras med avstängd kompressor. Valet sker i meny "Avancerat/Inställningar/Värmepump".

[I010] Tariff EL från

Visar att tariff har stängt av elpatronerna.

[I011] Rundstyrning

Visar att rundstyrning är aktiv. Rundstyrning är en utrustning som elleverantören kan montera för att under kortare tid koppla bort elkrävande utrustning. Kompressor och eleffekt spärras då rundstyrning är aktiv.

[I012] Högt eluttag, reducerad el

- Husets huvudsäkringar riskerar att överbelastas t ex på grund av att flera effektkrävande apparater används samtidigt. Produkten reducerar elpatronernas eleffekt under tiden.
- 2h max 6kW. Elektriska värmeelement är begränsade till 6 kW under 2 timmar efter att strömmen har slagits på. Texten visas om det krävs >6 kW under produktens första 2 timmars drift. Detta gäller efter ett strömavbrott eller en ny installation.

[I013] Startfördröjning

Kompressorn tillåts inte starta för snabbt då den stannat, normalt minst tio minuter.

[I014] Golvfunktion aktiv, d

Visar att golvtorkningsfunktionen är aktiv samt återstående tid (dagar) som funktionen är aktiv.

[I017] SmartGrid: Blockering

[I019] SmartGrid: Lågpris

[I018] SmartGrid: Överkap.

Produkten påverkas utifrån av "SmartGrid". Se även "Definiera/Fjärrstyrning/SmartGrid".

[I021] VS1 Värmeläge, ext.

Fjärrstyrningen påverkar om värmen ska vara på eller av. Om värmen är avstängd så visas även informationen "Värme från värmesystem 1/2/3".

[I028] Semesterperiod

Visas vid inställning av semesterschema, vilket medför sänkning av rumstemperaturen och att varmvatten ej produceras.

[I030] Driver block underspänning

Värmepumpen har stannat på grund av för låg nätspänning. Produkten kommer att göra ett nytt startförsök.

[I031] Driver block larm

Värmepumpen har stannat på grund av driverfel; exempelvis överspänning eller för hög temperatur. Produkten kommer att göra ett nytt startförsök.

11.2 Larmtexter

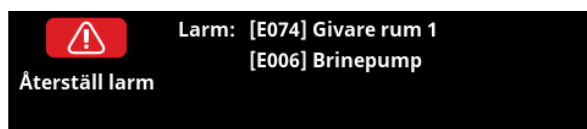

Vid fel på exempelvis en givare sker larm. I Displayen kommer det upp en text med information om felet.

Du återställer larmet genom att trycka på Återställ larm på displayen. Om flera larm uppstått visas dessa efter varandra. Ett kvarvarande fel kan inte återställas utan att först ha åtgärdats. Vissa larm återställs automatiskt om felet upphör.

Beskrivningen nedan inkluderar även larm för ansluten värmepump.

Larmtext	Beskrivning
[E010] Kompressortyp?	Text visas om information om kompressortyp saknas.
[E013] EVO från	Text visas vid fel på expansionsventilstyrningen. Kontakta din installatör.
[E024] Säkring löst	Text visas då säkring (F1, F2) har löst ut.
[E026] Värmepump	Text visas om värmepumpen befinner sig i larmtillstånd.
[E035] Pressostat högtryck	Köldmediesystemets högtrycksvakt har löst ut. Tryck reset och kontrollera om larmet återkommer igen. Vid återkommande fel, kontakta din installatör.
[E040] Lågt brineflöde	Lågt brineflöde beror oftast på att luft finns i kollektorsystemet, speciellt direkt efter installationen. Alltför långa kollektorer kan också vara en orsak. Kontrollera även att brinepumpen är inställd på högsta hastighet. Tryck reset och kontrollera om larmet återkommer igen. Kontrollera även installerat brinefilter. Vid återkommande fel, kontakta din installatör.
[E041] Låg brinetemp	Inkommande temperatur på köldbärare (brine) från borrhål/markslinga är för låg. Tryck reset och kontrollera om larmet återkommer igen. Vid återkommande fel, kontakta din installatör för kontroll av dimensioneringen av den kalla sidan.
[E044] Stopp, hög kompr temp	Text visas vid hög kompressortemperatur. Tryck reset och kontrollera om larmet återkommer. Vid återkommande fel, kontakta din installatör.
[E045] Stopp, låg förångning Low evaporation	Text visas vid låg förångningstemperatur. Tryck reset och kontrollera om larmet återkommer. Vid återkommande fel, kontakta din installatör.
[E046] Stopp, hög förångning	Text visas vid hög förångningstemperatur. Tryck reset och kontrollera om larmet återkommer. Vid återkommande fel, kontakta din installatör.
[E047] Stopp, låg suggas expv.	Text visas vid låg suggastemperatur. Tryck reset och kontrollera om larmet återkommer. Vid återkommande fel, kontakta din installatör.
[E048] Stopp, låg förångn.expv.	Text visas vid låg förångningstemperatur expansionsventil. Tryck reset och kontrollera om larmet återkommer. Vid återkommande fel, kontakta din installatör.
[E049] Stopp, hög förångn.expv.	Text visas vid hög förångningstemperatur expansionsventil. Tryck reset och kontrollera om larmet återkommer. Vid återkommande fel, kontakta din installatör.
[E050] Stopp, låg överhett.expv.	Text visas vid låg överhettningstemperatur expansionsventil. Tryck reset och kontrollera om larmet återkommer. Vid återkommande fel, kontakta din installatör.
[E052] Fas 1 saknas	Text visas vid fasbortfall.
[E053] Fas 2 saknas	
[E054] Fas 3 saknas	

Larmtext	Beskrivning
[E055] Fel fasföljd	Kompressormotorn i produkten måste gå på rätt håll. Produkten kontrollerar att faserna är korrekt anslutna, om inte så utlöses ett larm. Då måste två av faserna till produkten skiftas. Spänningen till anläggningen måste brytas för att återställa detta fel. Felet uppträder i regel endast vid installation.
[E057] Motorskydd hög ström	Hög ström har detekterats till kompressorn. Tryck reset och kontrollera om larmet återkommer igen. Vid återkommande fel, kontakta din installatör.
[E058] Motorskydd låg ström	Låg ström har detekterats till kompressorn. Tryck reset och kontrollera om larmet återkommer igen. Vid återkommande fel, kontakta din installatör.
[E061] Maxtermostat	Larmtexten visas om produkten har blivit för varm. Kontrollera alltid att maxtermostaten inte är utlöst vid installation eftersom det finns en möjlighet att maxtermostaten (F10) kan ha löst ut om pannan har lagrats extremt kallt. Den återställer du genom att trycka in knappen på elskåpet bakom fronten.
[E027] Kommunikationsfel VP [E063] Kommunik.fel reläkort [E021] Komm.fel motorskydd [E086] Komm.fel expans.kort	Text visas då Displaykortet (A1) ej kan kommunicera med VP-styrkort (A5). Text visas då Displaykortet (A1) ej kan kommunicera med Reläkortet (A2). Text visas då VP-styrkort (A5) ej kan kommunicera med motorskyddet (A4). Text visas då Displaykortet (A1) ej kan kommunicera med CTC Solstyrning/ Expansionskort (A3).
[Exxxx] 'givare'	Vid fel på, inte ansluten eller kortsloten givare samt om värdet är utanför givarens område visas larm. Om det är en givare som är viktig för systemets drift stoppas kompressor. Då måste återställning ske manuellt efter åtgärd. För dessa givare återställs larmet automatiskt efter åtgärd: [E003] Givare brine in [E005] Givare brine ut [E028] Givare VPin [E029] Givare VPut [E030] Givare ute (B15) [E031] Givare framledning 1 (B1) [E032] Givare framledning 2 (B2) [E036] Givare högtryck [E037] Givare hetgas [E043] Givare lågtryck [E074] Givare rum 1 (B11) [E075] Givare rum 2 (B12) [E080] Givare suggas [E137] Givare Difftermostat (B46) [E138] Givare EcoTank undre (B42) [E139] Givare EcoTank övre (B41)
[E057] Motorskydd hög ström	Hög ström har detekterats till kompressorn. Tryck reset och kontrollera om larmet återkommer igen. Vid återkommande fel, kontakta din installatör.
[E058] Motorskydd låg ström	Låg ström har detekterats till kompressorn. Tryck reset och kontrollera om larmet återkommer igen. Vid återkommande fel, kontakta din installatör.
[E087] Driver [E088] Driver: 1 - [E109] Driver: 29	Driverfel. Tryck reset och kontrollera om larmet återkommer. Vid återkommande fel, kontakta din installatör och meddela ev nummer på felkod.
[E117] Driver: Offline	Kommunikationsfel. Värmepump och driver kommunicerar ej.
[E135] Frysrisk	Larm för att temperaturen på utgående vatten från värmepumpen (VP ut) är för låg vid avfrostning. Vattenvolymen i systemet kan vara för liten. Flödet kan vara för lågt. (Gäller EcoAir)
[E152] 4-vägsventil	Vid fel på EcoAirs 4 vägsventil eller om anslutningsrören till EcoAir är felaktigt anslutna visas detta larm. Tryck reset och kontrollera om larmet återkommer. Återkommer larmet kontrollera att laddpumpen pumpar vatten ut till värmepumpens nedre anslutning. Vid återkommande fel, kontakta din installatör.
[E163] Avfrostning max tidsperiod	Värmepumpen har inte hunnit slutföra avfrostningen inom maxtiden. Säkerställ att eventuell is på förångaren har försvunnit.

11.3 Kritiska larm - Frysrisk



[E135] Frysrisk (efter fyra larm visas nytt larm [E218])

[E211] Frysrisk lågt flöde (efter fyra larm visas nytt larm [E219])

[E216] Temp diff flöde (efter fyra larm visas nytt larm [E220])

[E217] Flöde laddpump (efter fyra larm visas nytt larm [E221])

Om ett kritiskt larm visas i displayen ska det åtgärdas enligt nedan. Bekräfta larmet genom att ange kod 4005 i displaymeny "Avancerat/Service/Kodade inställningar/Kod".

OBS! De kritiska larmen kan kvitteras tre gånger med kod (4005). **Efter fyra larm blockeras värmepumpen**; kontakta installatör. Efter ett års driftstid utan larm, nollställs de kritiska larmen.

! De kritiska larmen [E135], [E211], [E216] och [E217] kan kvitteras vardera tre gånger med kod 4005. Efter fyra larm blockeras värmepumpen.

[E135] Frysrisk

Gäller samtliga luft/vatten-värmepumpar.

Larmvillkor

Om temperaturen på vattnet som går ut från värmepumpen (VP ut) blir lägre än 15 °C vid avfrostning eller om det är mer än 15 °C i diff på VP in och VP ut i mer än 20 sekunder.

Möjlig orsak

- För låg systemtemperatur och/eller för lågt flöde.
- Om givarna (VP in och VP ut) inte visar rätt värde kan larm [E135] skapas. Kontrollera temperaturerna med en extern termometer.

Åtgärd

- Säkerställ minst 25 °C på värmesystemets returledning under en avfrostningsperiod. Vid lägre temperatur, kontakta installatör.
- Komplettera med volymtank.
- Kontrollera cirkulationspump, smutsfilter, rörsystem och rördimension för att säkerställa flödeskrav.
- Kontrollera givare (VP in och VP ut) och byt vid behov.

[E211] Frysrisk lågt flöde

Gäller CTC EcoAir 600M med tillbehöret "Flödessensor" installerat samt EcoAir 700M.

Larmvillkor

Flödet understiger 10 l/min (EcoAir 610M/614M/708M/712M) eller 15 l/min (EcoAir 622M) under avfrostning i mer än 30 sekunder.

Möjlig orsak

- För låg systemtemperatur och/eller för lågt flöde.

Åtgärd

- Kontrollera cirkulationspump, smutsfilter, rörsystem, rördimension och flödesgivare för att säkerställa flödeskrav.

[E216] Temp diff flöde

Gäller CTC EcoAir 500/600M/700M.

Larmvillkor

Differensen mellan VP in och VP ut överstiger 12 °C i värmedrift i mer än 15 minuter.

Möjlig orsak

- För låg systemtemperatur och/eller för lågt flöde.

Åtgärd

- Kontrollera smutsfilter, rörsystem samt hastighetsinställning på cirkulationspump för att säkerställa flödeskrav.
- Kontrollera givare (VP in och VP ut) och byt vid behov.

[E217] Flöde laddpump

Gäller CTC EcoAir 400.

Larmvillkor

Laddpumpshastigheten överstiger 70 % under värmedrift i mer än 15 minuter.

Möjlig orsak

- För låg systemtemperatur och/eller för lågt flöde.

Åtgärd

- Kontrollera smutsfilter, rörsystem samt hastighetsinställning på cirkulationspump för att säkerställa flödeskrav.

12. Rörinstallation

Installationen ska utföras i enlighet med gällande normer. **Glöm inte att spola rent värmesystemen före anslutning.** Utför alla installationsinställningar enligt beskrivningen i kapitlet Första start.

12.1 Påfyllning

Ventil för påfyllning (nr. 90, se principschema nästa sida), ansluts mot radiatorreturledningen. Alternativt kan ventilen monteras mot expansionsledningen. När panna och system vattenfylls ska shuntventilen (Y1) stå fullt öppen. Drag ut ratten på ventilen och vrid maximalt moturs. Glöm inte att trycka in ratten till ventilen i automatläge efter fyllning.

Vid påfyllning av vatten måste anslutning 1 och 2 pluggas om inte värmepumpen är ansluten. (Se bild).

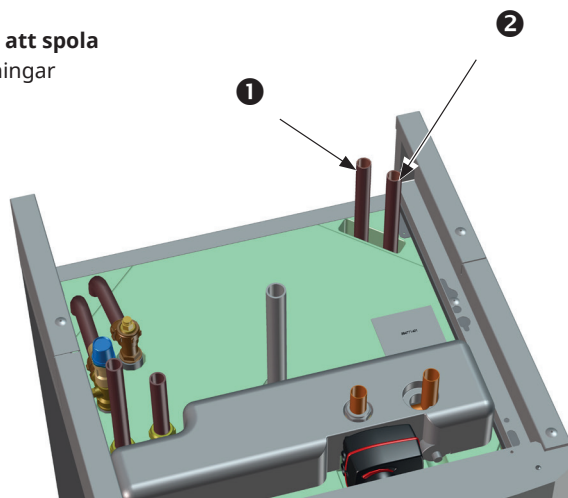

12.1.1 Tryckfall Shuntventil

Diagrammet nedan visar tryckfall i shuntventil.

Utgå från värmebehovet i kW (t ex 15 kW) gå sedan vertikalt till det valda Δt (t ex 10 °C). Gå sedan horisontellt till linjen för EcoZenith i255 shunten = linje 6,3 DN20. Tryckfallet läses av på skalan rakt nedanför (4 kPa).

För EcoZenith i255, se ventil DN20.

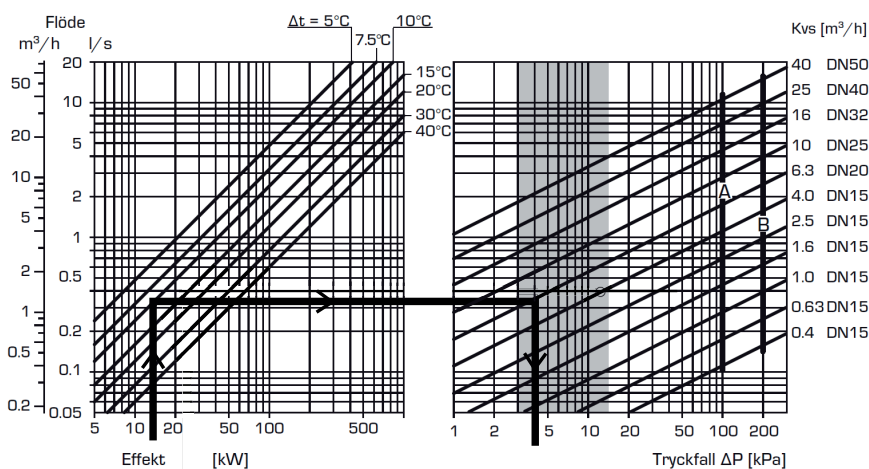

12.1.2 Pumpkurva laddpump 15-75-130

Diagrammet nedan visar pumpkurvan för den fabriksmonterade laddpumpen till värmepumpen. 15-75 130

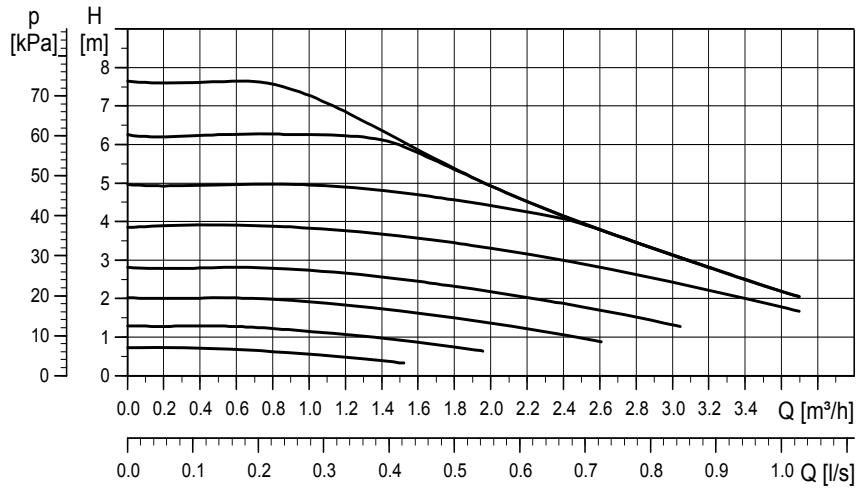

12.2 Principschema

Här visas den principiella inkopplingen av CTC EcoZenith i255 till fastighetens värme- och varmvattensystem. Olika anläggningar och system kan se olika ut, till exempel ett- eller tvårörssystem, och det gör att den färdiga installationen kan vara annorlunda.

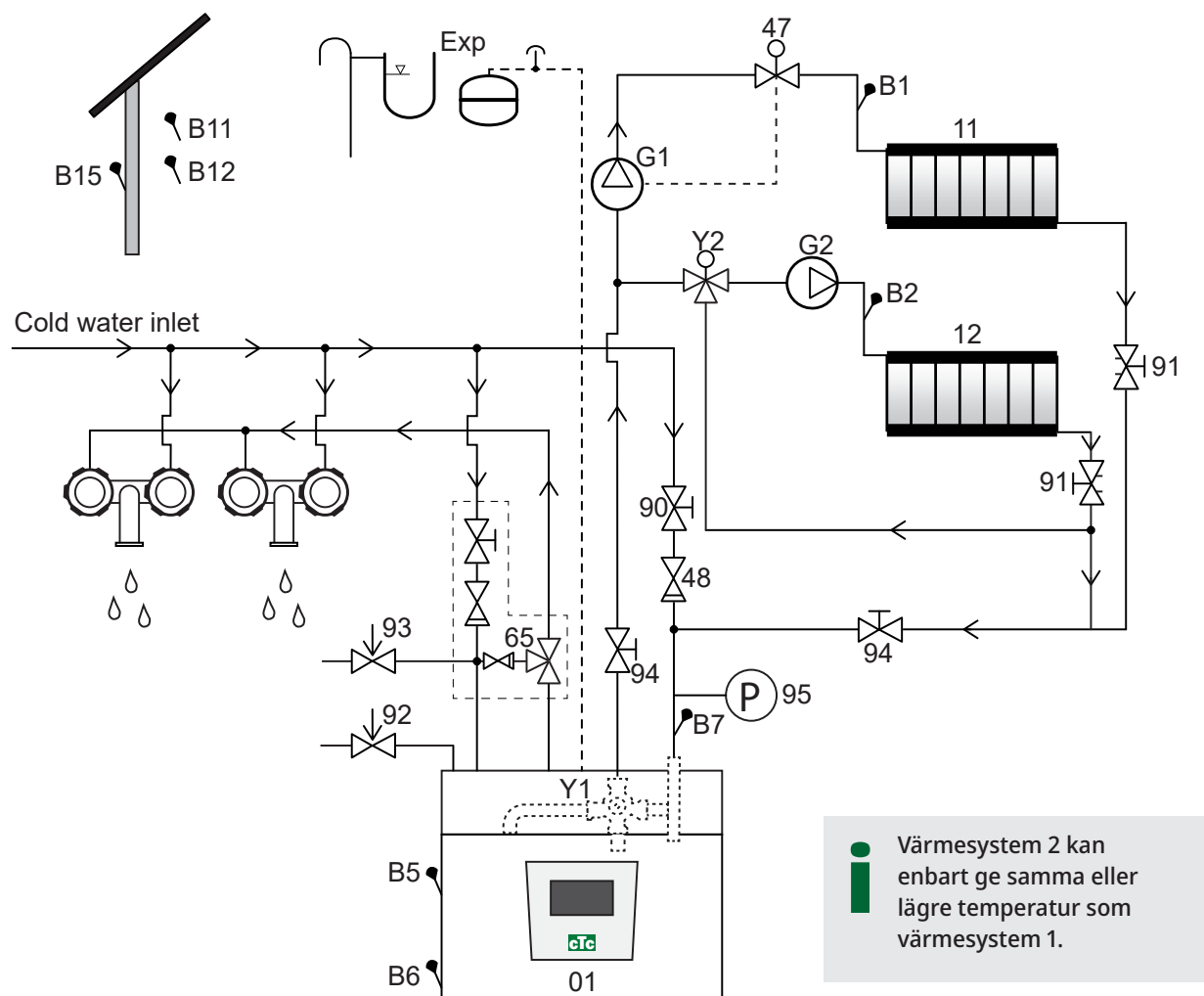

01	CTC EcoZenith i255	Y2	Shuntventil värmesystem 2
B1	Framledningsgivare värmesystem 1	11	Värmesystem 1
B2	Framledningsgivare värmesystem 2	12	Värmesystem 2
B5	Givare övre tank	47	Elektrisk avstängningsventil värmesystem
B6	Givare nedre tank	48	Backventil inkommande kallvatten
B7	Givare, radiatorretur	65	Blandningsventil varmvatten
B11	Rumsgivare 1	90	Påfyllningsventil värmesystem
B12	Rumsgivare 2	91	Injusteringsventiler för värmeslingor
B15	Utegivare	92	Säkerhetsventil panna (fabrikmonterad) 2,5 bar
G1	Cirkulationspump, värmesystem 1	93	Säkerhetsventil för varmvatten
G2	Cirkulationspump, värmesystem 2	94	Avstängningsventil
Y1	Shuntventil bivalent värmesystem	95	System/Panntryck monteras på returledningen

Cirkulationspump värmesystem (G1) (G2)

Cirkulationspumpen monteras på pannans framledning och ska strömförsörjas från pannan, se Einstallation.

Blandningsventil varmvatten (65)

För att undvika skållningsrisk ska en blandningsventil monteras på tappvarmvattnet.

Säkerhetsventil tappvarmvatten (93)

Montera den medföljande ventilen på inkommande kallvattenanslutning. Anslut spilledningen till golvbrunnen, antingen direkt eller till spilltratt, om avståndet är mer än två meter. Spilledningen ska ha fall mot golvbrunnen, installeras frostfritt och lämnas öppen/trycklös.

Backventil (48)

Montera backventil på inkommande kallvattenanslutning.

Avstängningsventil (94)

Det är viktigt att montera Avstängningsventil (94) både på framledning och returledning.

Pannans säkerhetsventil (92)

Pannans säkerhetsventil (2,5 bar) är fabriksmonterad på toppens vänstra sida. Spilledningen ansluts till golvbrunn, antingen direkt, eller om avståndet är mer än två meter, till spilltratt. Spilledningen ska ha fall mot golvbrunnen, installeras frostfritt och lämnas öppen/trycklös.

Påfyllningsventil värmesystem (90)

Montera påfyllningsventilen mellan kallvattenanslutningen och radiatorreturledningen, alternativt mellan kallvatten- och expansionsledningen.



Beakta lokala regelverk och byggregler avseende återströmningsskydd och standarder (EN 1717).

Manometer systemtryck (95)

Montera manometern på expansionsledningen eller på radiatorreturledningen.

Elektrisk avstängningsventil (47)

Om undre shuntventil (värmesystem 2) ska vara i drift sommartid, när värmesystem 1 stängs av, då kan anläggningen kompletteras med elektrisk avstängningsventil som stänger flödet med hjälp av att radiatorpump (G1) stängs av.

 OBS! Det är viktigt att montera  avstängningsventil (94) både på framledning och returledning.

 OBS! Spillrör till golvbrunn skall monteras!

Expansionskärl

Expansionskärl är fabriksmonterat (i utrymmet under tanken) på CTC EcoZenith i255, finns även som tillbehör med monteringsatts.

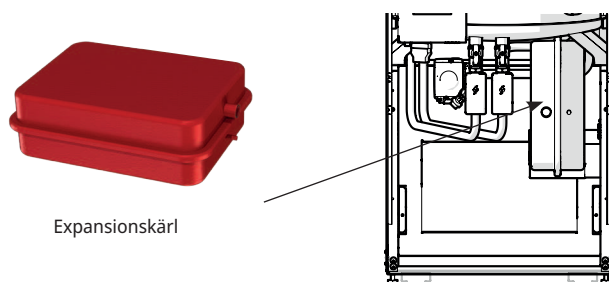

Expansionskärl

Om du ansluter produkten till ett öppet system ska avståndet mellan expansionskärl och högst belägna radiator inte understiga 2,5 meter för att undvika att systemet syresätts.

Observera att ingen hetvattencirkulation får vara ansluten, då det påverkar EcoZeniths och systemets funktion. Om EcoZenith i255 ansluts tillsammans med annan värmekälla, till exempel befintlig panna, ska anläggningarna ha separata expansionskärl.

OBS!
Om värmepump ej ansluts skall de anslutningar som ej används pluggas!

Förtrycket i expansionskärl dimensioneras efter höjden (H) mellan den högst placerade radiatoren och expansionskärl. Förtrycket ska kontrolleras/ställas in innan systemet vattenfylls. Systemtrycket ska ställas 0,3 bar högre än förtrycket i expansionskärl. Exempelvis innebär ett förtryck med 1,0 bar (10 mvp) att höjdskillnaden maximalt får vara 8 m.

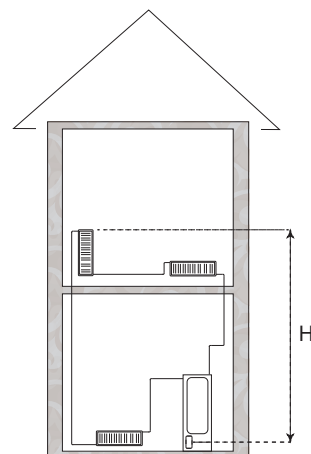

Maximal höjd (H) (m)	Förtryck (bar)	Maximal volym i värmesystemet (exkl. produkt) (L)
3	0.5	240
8	1.0	85

- Expansionskärl är förtryckt till ca 1 bar, det behöver därför justeras till lämpligt förtryck för fastigheten. Detta ska göras innan systemet fylls med vatten.
- Om öppet expansionskärl används ska avståndet mellan expansionskärl och högst belägna radiator inte understiga 2.5 m för att undvika att systemet syresätts.
- Om värmepump ansluts tillsammans med annan värmekälla, till exempel befintlig panna, ska anläggningarna ha separata expansionskärl.

Tappvattenkranar

I vissa fall kan missljud komma från husets rörsystem och EcoZenith i255 p g a de tryckstötter som uppkommer då flödet hastigt bryts. Det är inget fel på produkten utan fenomenet kan förekomma då engreppsblandare av äldre modell används; nyare engreppsblandare är ofta försedda med mjukstängning. Alternativt kan en tryckslagsdämpare monteras. Genom att minimera tryckstötter undviks även onödigt slitage på tappvattensystemet.

VVC-system

Det går att ansluta ett varmvattencirkulationssystem. Ett exempel på en sådan koppling ser du nedan.

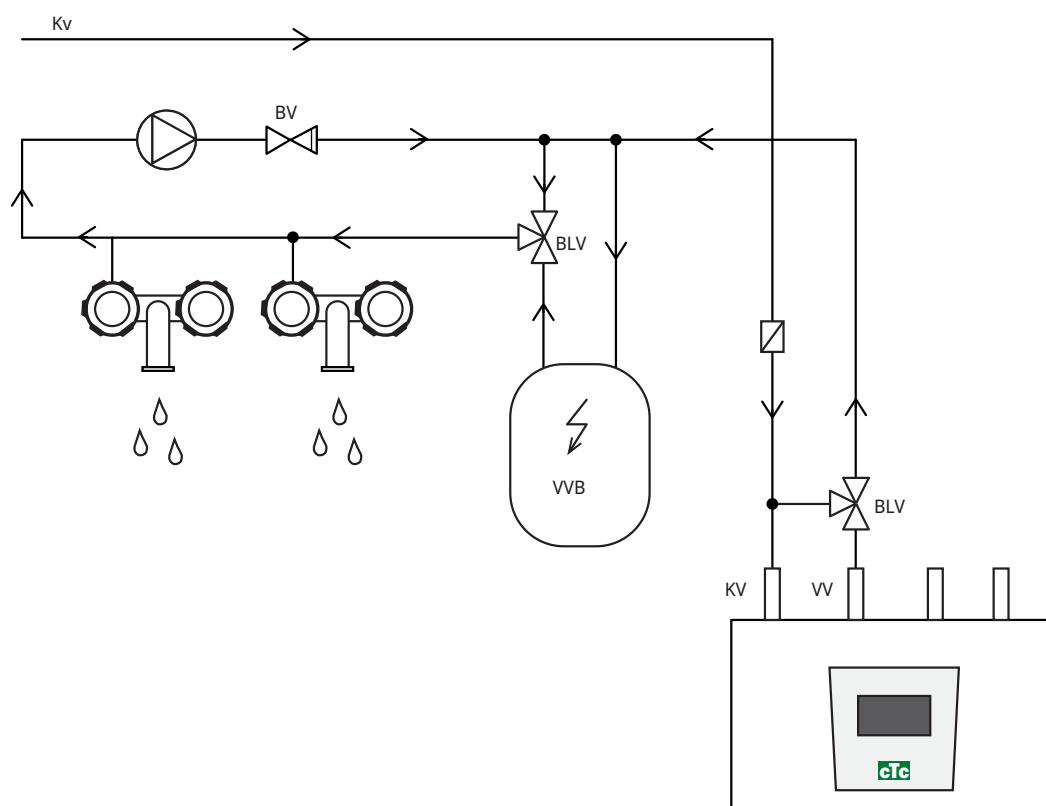

(*G40 Styr s e j av produkten. Använd en separat styrning eller konstant spänning på cirkulationspumpen).

12.3 Anslutning till värmepump

Värmepumpen ansluts på ovansidan (CTC EcoZenith i 255L, se bild nedan) alternativt undersidan (CTC EcoZenith i 255H, se bild nästa sida).

Röranslutning CTC EcoZenith i255 L

Laddpump för värmepump är fabriksmonterad i CTC EcoZenith i255L.

CTC EcoZenith i255 L har rör uppdragna i bakre högre kant för anslutning av värmepump.

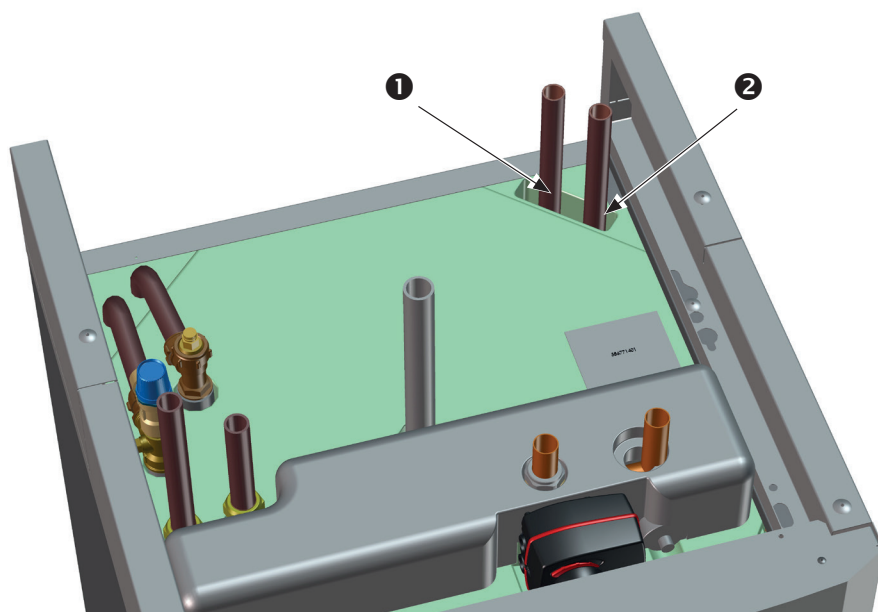

1. Inkommande (uppvärmt vatten) från värmepump.
2. Utgående (kallt vatten) till värmepump.

Röranslutning CTC EcoZenith i255 H

På CTC EcoZenith i255 H ansluts värmepump direkt till medföljande laddpump (3) som monteras under tanken.

1. Inkommande (uppvärmt vatten) från värmepump Ø22.
2. Utgående (kallt vatten) till värmepump, union 3/4.
3. Laddpump på CTC EcoZenith i255H monteras på utgående anslutning till värmepump (bakom växelventilerna). Avtappningsventil ska vara monterad på denna anslutning. Den fungerar som avtappning för både panna och värmesystem.

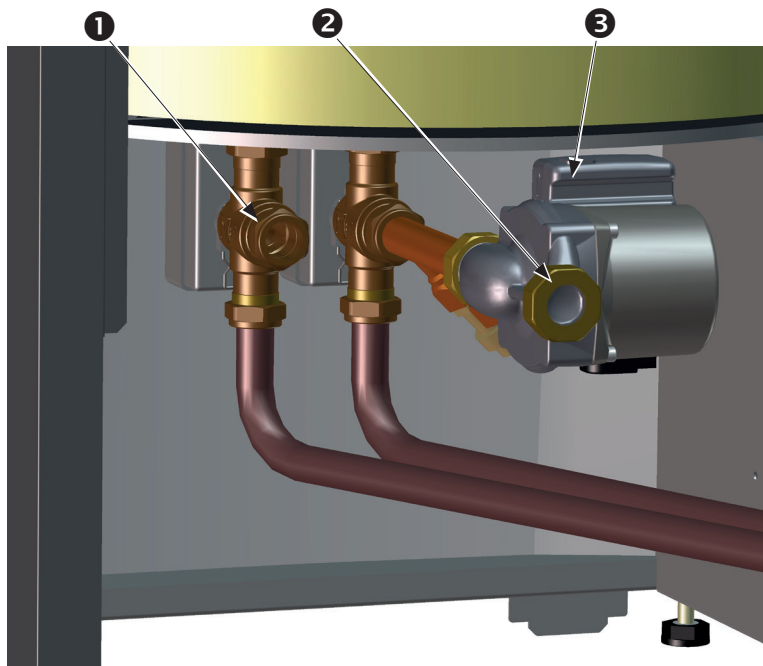

(OBS! Bilden visar produktens baksida).

12.4 Principschema frikyla-Gemensam kyla/värme

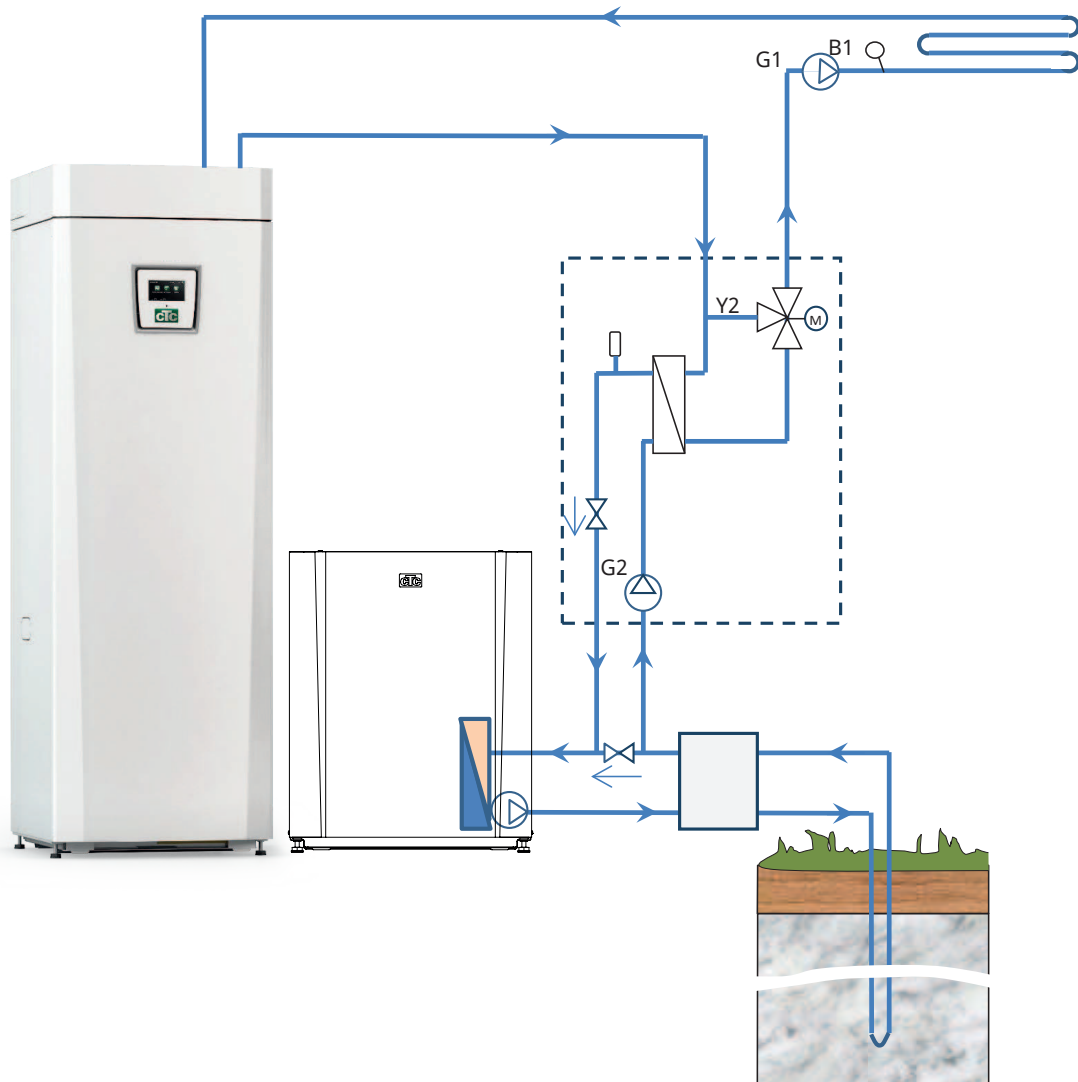

12.5 Principschema frikyla i separata värmesystem

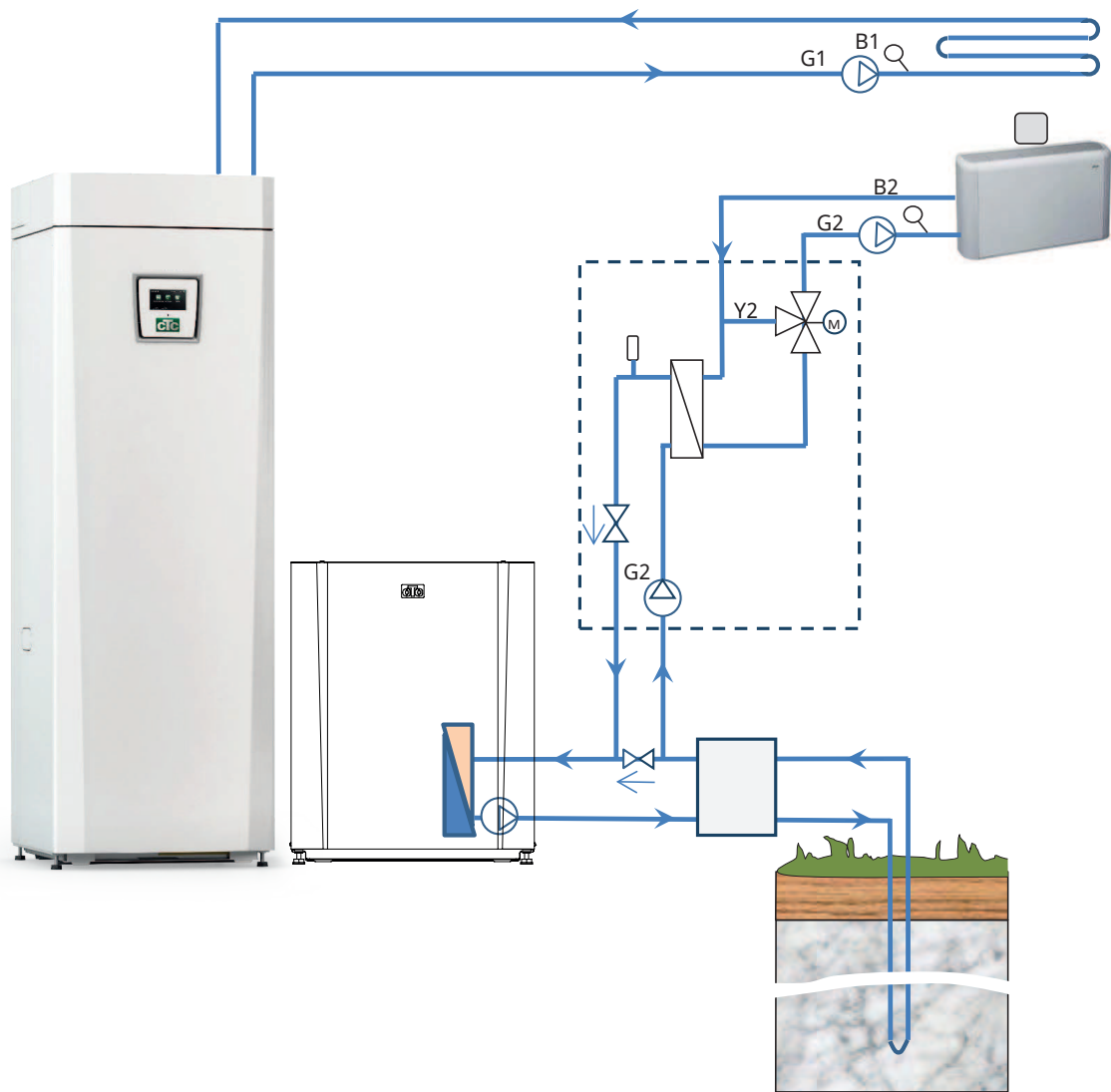

12.6 Differtmostatfunktion

Differtmostatfunktionen används om man vill överföra värme från tanken med givare (B46) till H-tanken.
Funktionen jämför temperaturer i tankarna och när det är varmare i tank (B46), startas laddning till H-tanken.

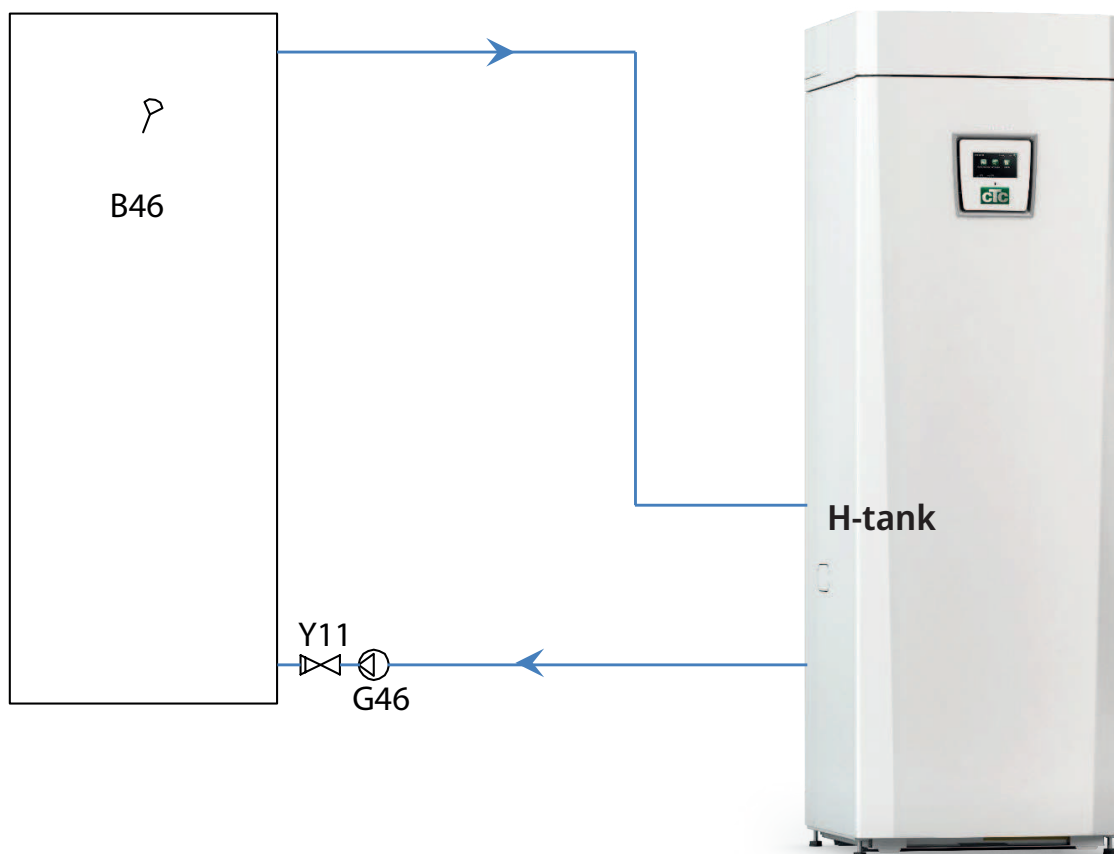

13. Einstallation

Installation och omkoppling i CTC EcoZenith i255 ska utföras av behörig elinstallatör. All ledningsdragnings ska göras enligt gällande bestämmelser.

Säkerhetsbrytare

Installationen skall föregås av en allpolig säkerhetsbrytare enligt överspänningskategori III, som säkerställer frånskiljning från alla elektriska strömkällor.

Jordfelsbrytare

Om jordfelsbrytare för fastigheten redan finns så ska produkten ändå förses med en egen jordfelsbrytare.

Anslutning cirkulationspump värmesystem

Radiatorpumpen elansluts på inkopplingsplinten.
Eldata: 230V 1N~. Intern avsäkring 10A.

Maxtermostat

Om pannan har lagrats extremt kallt kan maxtermostaten ha löst ut. Den återställer du genom att trycka in knappen på elskåpet bakom fronten. Kontrollera alltid att maxtermostaten inte är utlöst vid installation.

13.1 Einstallation

Produkt för 400V 3N~ ska anslutas till 400V 3N~ 50Hz och skyddsjord.

Produkt för 230V 1N~ ska anslutas till 230V 1N~ 50Hz och skyddsjord.

Produkt för 230V 3~ ska anslutas till 230V 3~ 50Hz och skyddsjord.

Matningskabel finns monterad vid (1), längd 3 m matningskabel varav 1,1 m invändigt i produkten. Minsta grupsäkringsstorlek framgår av "Tekniska data".

Symbol för maxtermostat.

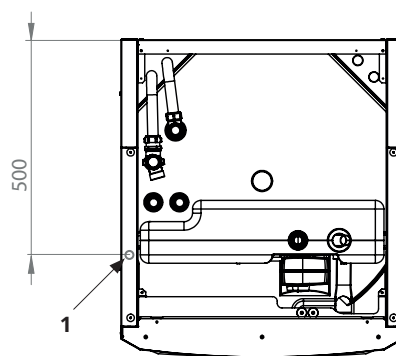

13.2 Elektriska komponenters placering

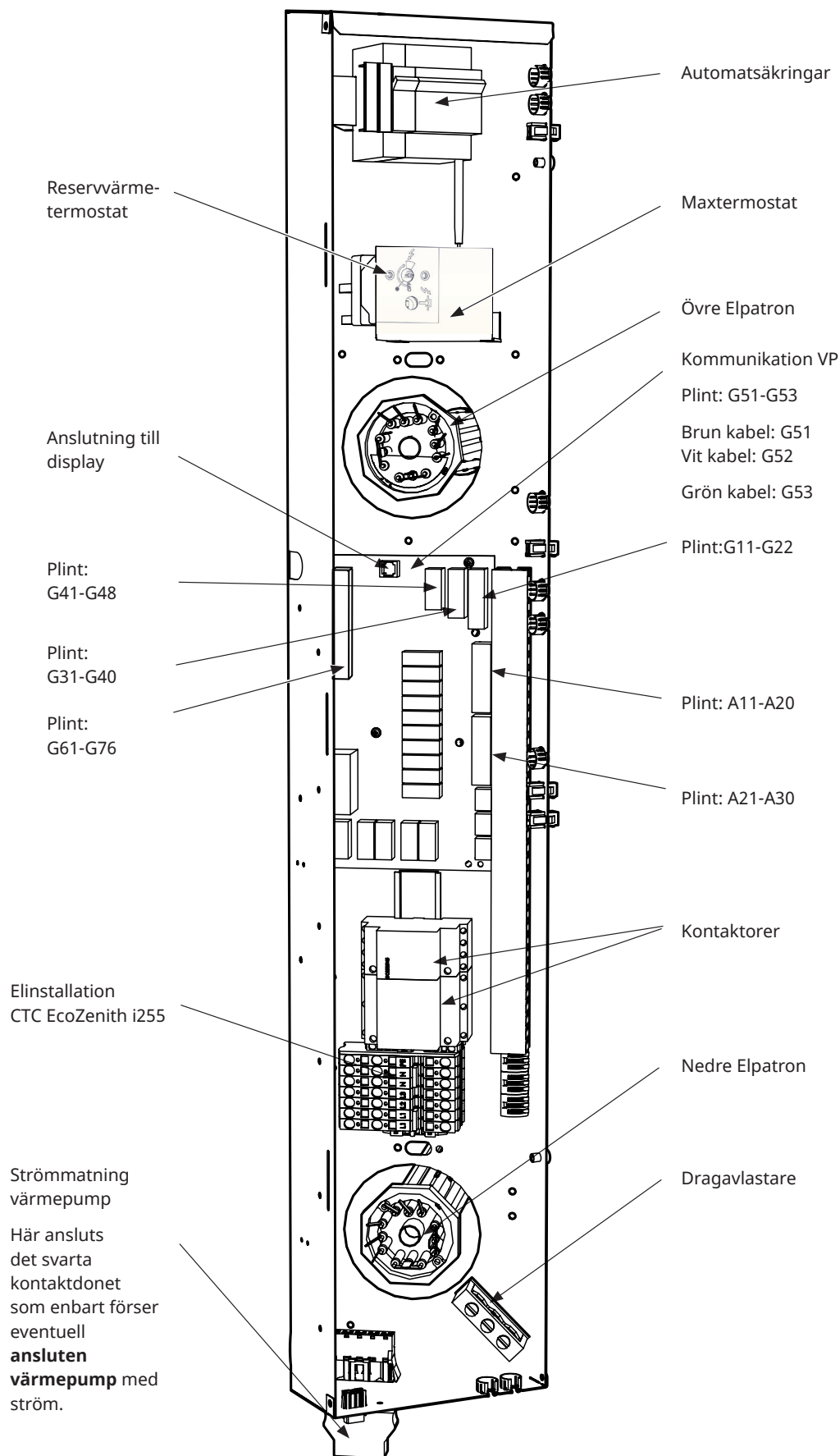

13.3 Elanslutning till värmepump

Allmänt

Värmepump strömförsörjs från CTC EcoZenith i255 via ett separat kontaktdon. OBS! gäller ej CTC EcoAir 614M, 622M och 700M-serien, dessa produkter spännsätts separat.

Laddpump

Den fabriksmonterade laddpumpen för värmepumpar är internt ansluten i CTC EcoZenith i255 L.

På CTC EcoZenith i255 H ansluts laddpumpen i de förmonterade kontaktdonen (Molex och PWM) som sitter under ellådan.

Vid ingrepp i värmepumpen

Före alla ingrepp i värmepumpen ska säkerhetsbrytare monterad före CTC EcoZenith i255 brytas.

13.3.1 Kommunikation

Kompatibla värmepumpar styrs från CTC EcoZenith i255. Andra fabrikat av värmepumpar kan inte styras av CTC EcoZenith. Kommunikation mellan produkterna sker via en LiYCY (TP) kommunikations-kabel som är en 4-ledare med skärm, där kommunikationsbärande ledare är tvinnade. Anslutningen görs i kommunikationsporten på kretskortet och i värmepumpen enligt dess instruktionsbok.

G51=Brun kabel, G52=vit kabel, G53= grön kabel.

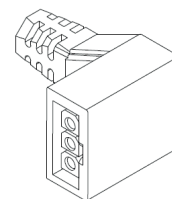

Molex-kontakt för laddpump

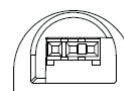

PWM-kontakt för laddpump

CTC EcoAir

Grått kontaktdon för kommunikation.

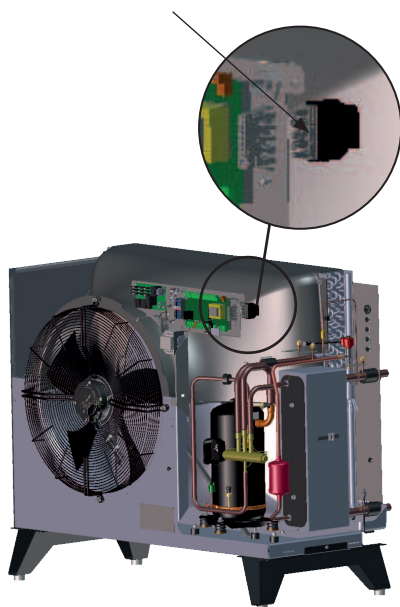

CTC EcoPart

Inkopplingsplint kommunikation.

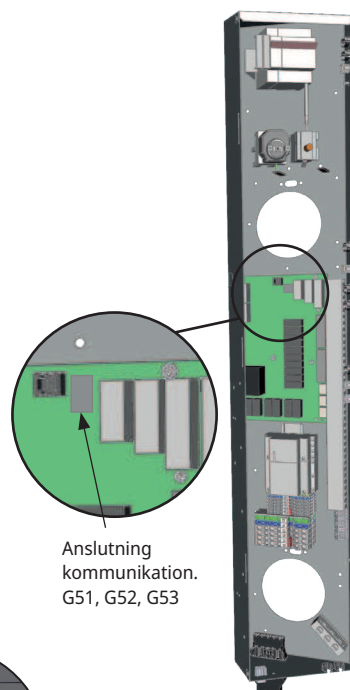
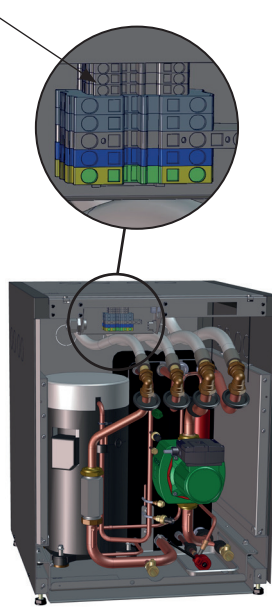

Anslutning kommunikation.
G51, G52, G53

Ellåda EcoZenith

13.3.2 Strömförsörjning värmepump

Värmepumpen kan strömförsörjas från CTC EcoZenith i255 med det medföljande svarta kontaktdonet som är placerat längst ner på ellådan. (OBS! gäller ej CTC EcoAir 614M, 622M och 700M-serien, dessa produkter spänningssätts separat. Endast styrkablage mellan produkterna). Minsta gruppssäkringsstorlek framgår av Tekniska data. Fabriksmonterad kabel från värmepump används för inkoppling. Se värmepumpens installations- och skötselanvisning.

Inkoppling av värmepumpens kontaktdon

- Vi rekommenderar att först dra kabeln genom dragavlastningen innan ni kopplar in ledarna. Dragavlastningen går även att montera efteråt. (Se bild 1)
 - a. Yttermantel skalas till 55 mm.
 - b. Ledare skalas till 9 mm.
 - c. Avancerad skyddsledare skalas till 7 mm.
- Öppna plinten genom att trycka skruvmejseln (blad bredd 2,5 mm) i plinten. Koppla in de skalade ledarna på angiven plats. Kontrollera att endast de skalade delarna sitter i spänn på plintfjädern, INGEN ISOLERING! (Se bild 2 och 3).
- Spärra dragavlastningen på kontaktdonet. Märkning TOP skall synas på både kontaktdon och dragavlastning. (Se bild 4).

Pressa ihop dragavlastningen mot kontaktdon. Drag därefter åt skruven för att uppnå önskad dragavlastning. (Se bild 5).

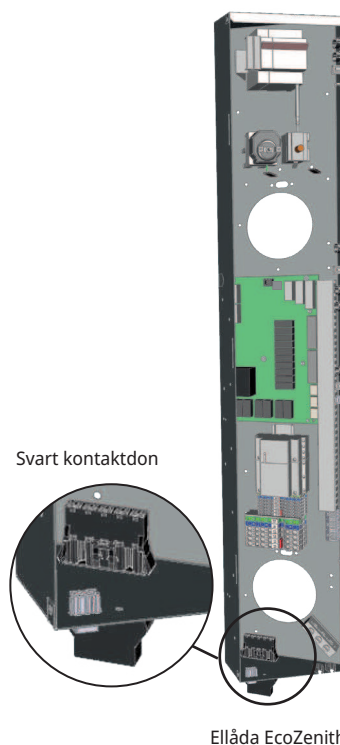

! OBS! CTC varvtalsstyrda värmepumpar kan spänningssättas separat!

Kontaktdon för strömmatning av värmepump!



Bild 1



Bild 2



Bild 3

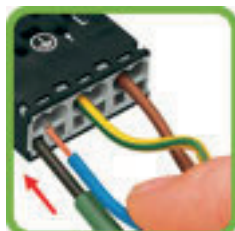

Bild 4



Bild 5

13.4 Skyddsklenspänning

Följande ut- och ingångar har skyddsklenspänning: strömkännare, utomhusgivare, rumsgivare, framledningsgivare, returgivare, NS/RS, tempgivare, nivåvakt och PWM-signaler.

Anslutning av utomhusgivare (B15)

Givaren bör sättas upp på husets nordväst- eller nordsida för att inte utsättas för morgon- och kvällssol. Om det finns risk för att solens strålar kommer åt givaren måste du skydda den med en skärm.

Placera givaren på cirka 2/3 höjd av fasaden nära hörn, men inte under takutsprång eller annat vindskydd. Inte heller ovanför ventilationskanaler, dörrar och fönster där givaren kan påverkas av annat än den verkliga utomhustemperaturen.

Anslutning av rumsgivare (B11) (B12)

Rumsgivaren placeras centralt på ett så öppet ställe som möjligt i huset, gärna i hall mellan flera rum. Då känner givaren bäst av medeltemperaturen i huset.

Dra en treledarkabel (minst 0,5 mm²) mellan värmepump och rumsgivare. Skruva sedan fast rumsgivaren på cirka tvåtredjedels höjd av väggen. Anslut kabeln i rumsgivaren respektive EcoZenith.

! Sätt inte fast givarens kabel förrän du har testat dig fram till den bästa placeringen.

Anslutning framledningsgivare (B1, B2) / returgivare (B7)

Montera framledningsgivaren på framledningsröret, helst efter cirkulationspumpen. Montera returgivaren på returledningsröret. Känslelementet ligger i givarens främre del, se skiss.

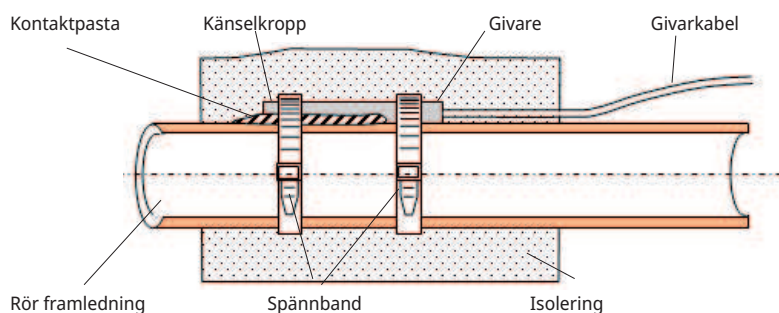

- Spänn fast givaren med medföljande spännband.
- Se till att givaren får god kontakt med röret. Applicera eventuellt kontaktmassa på givarens främre del, mellan givare och rör, om bra anliggning är svår att uppnå.
- **OBS!** Isolera givaren med rörisolering.

13.4.1 Anslutning strömkännare

De tre strömkännarna en för varje fas, monteras i gruppcentralen enligt följande sätt:

Varje fas från elmätaren som matar gruppcentralen förs igenom en strömkännare före montage på respektive skena. På detta sätt känns fasströmmen hela tiden av och jämförs med det inställda värdet på belastningsvakten i värmepumpen. Om strömmen är högre kopplar styrenheten bort effektsteg på elpatronen. Om inte det räcker begränsas även värmepumpen. När strömmen åter sjunker under inställt värde, kopplas värmepump och elpatron in igen.

Strömkännarna, tillsammans med elektroniken, förhindrar alltså att mer effekt inkopplas än vad huvudsäkringarna tål.

Strömkännarnas håll för kabel är 11 mm i diameter.

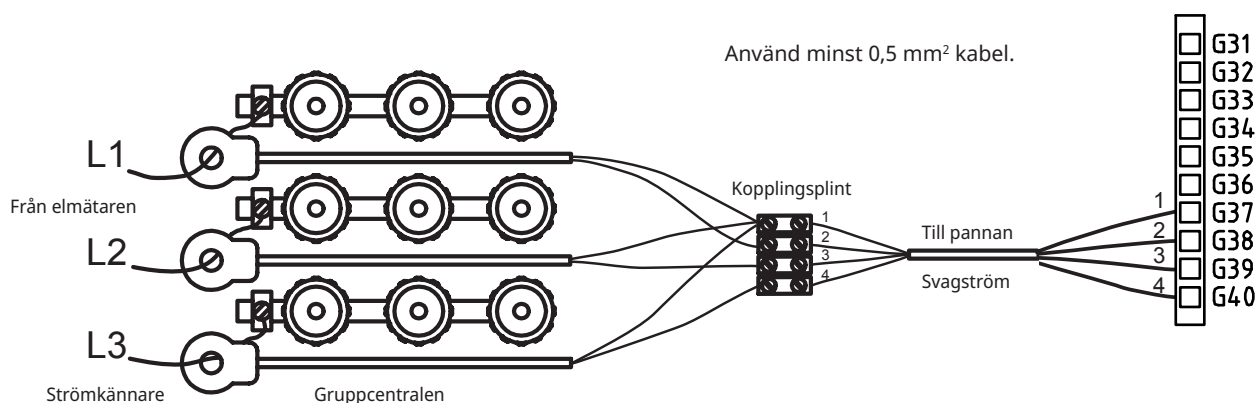

13.4.2 Inkopplingsplintar

Bakom panelen finns inkopplingsplintar för givare, radiatorpumpar etc.

- ❗ Öppna fjäderplinten först med hjälp av en skruvmejsel, innan kabeln sätts i, annars finns risk för dålig kontakt. Se även till att ledaren är tillräckligt skalad.

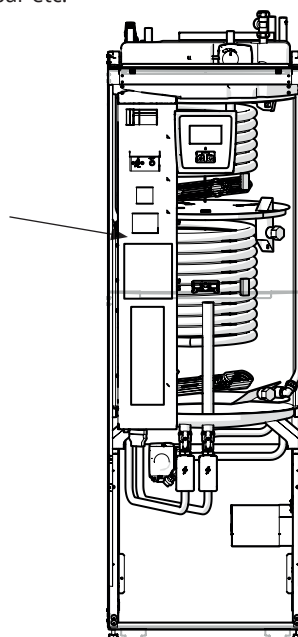
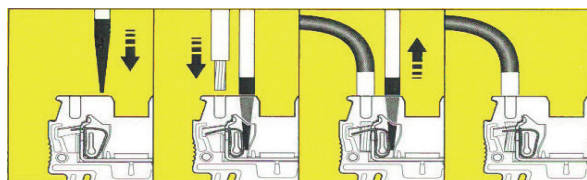

13.5 Inställningar som utförs av elinstallatören

Efter inkopplingen ska följande inställningar utföras av elinstallatören:

- Val av huvudsäkringsstorlek.
- Val av effektbegränsning, elpatron.
- Kontroll av rumsgivarens inkoppling.
- Kontroll att anslutna givare ger rimliga värden.

Utför kontrollen enligt nedan.

Inställning av huvudsäkring och effektbegränsning

Se avsnittet "Första start".

Kontroll av rumsgivarens inkoppling

- Gå in i meny "Avancerat/Service/Funktionstest/Värmesystem".
- Stega ner till "Diod rumsgivare" och tryck OK.
- Välj "Till" med knapp + och tryck OK.
Kontrollera att rumsgivarens diod lyser. Om inte, kontrollera kablar och inkoppling.
- Välj "Från" med knapp - och tryck OK. Om OK-dioden slocknar är kontrollen klar.
- Återgå till startsidan genom att trycka på Hem-knappen.

Kontroll av anslutna givare

Om någon givare är felaktigt ansluten kommer text fram i displayen, till exempel "Larm givare ute". Om flera givare är felaktigt anslutna visas de olika larmen på olika rader.

Om inget larm visas är givarna rätt anslutna.

Anslutna strömkännarens inkoppling har inget larm, men strömvärdet kan avläsas i menyn "Aktuell driftinfo". Observera att tolerans/noggrannhet är mycket låg vid små strömvärden.

13.5.1 Inställning av eleffekt i reservläge.

DIP-switchen på reläkortet används för att ställa in eleffekt i reservläge. DIP-switchen är märkt "RESERV".

Då switchen är ställd på ON är steget aktivt i reservvärmeläge.

400V 3N~

Relä	EL3A	EL2B	EL2A	EL1B	EL1A
Ström	5.3 A	10 A	2.6 A	10 A	1.3 A
Effekt	1.2 kW	2.3 kW	0.6 kW	2.3 kW	0.3 kW

230V 1N~

Relä	-	EL2B	EL2A	EL1B	EL1A
Ström	-	8.7 A	8.7 A	8.7 A	13 A
Effekt	-	2.0 kW	2.0 kW	2.0 kW	3.0 kW

230V 3~

Relä	-	EL2B	EL2A	EL1B	EL1A
Ström	-	10.2 A	5.1 A	10.2 A	5.1 A
Effekt	-	2.4 kW	1.2 kW	2.4 kW	1.2 kW

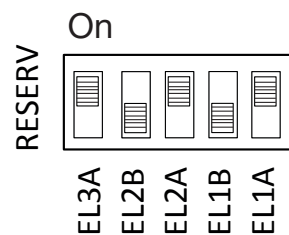

Exempel för $1.2+0.6+0.3 = 2.1$ kW 3~

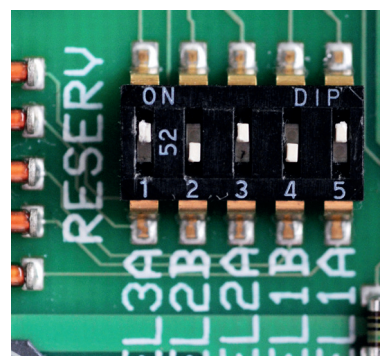

13.5.2 Omkoppling till 18 kW elpatroneffekt

CTC EcoZenith i255 400 V 3N~ kan kopplas om till 18 kW elpatron.
OBS! Installationen skall utföras av behörig elektriker.

Omkoppling

1. Börja med att bryta strömmen till produkten.
2. Frigör de tre svarta ledarna med isoleringshylsa från kablaget.

! Varning! Börja med att bryta strömmen till produkten. Installationen skall utföras av behörig elinstallatör.

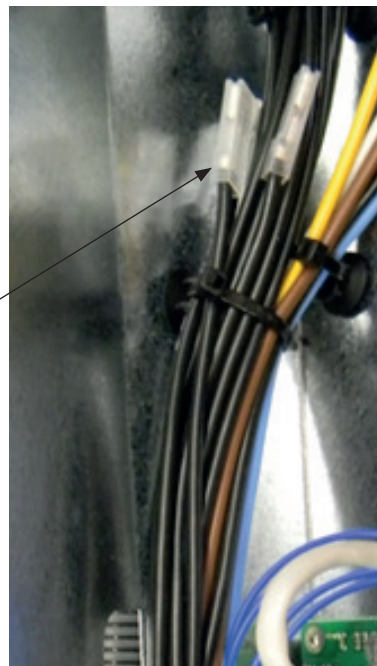
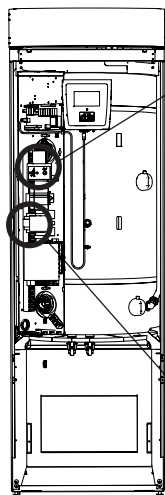

3. Lossa den mindre kontaktorn (K2 på elschemat) genom att dra den gula fästansordningen bakåt.

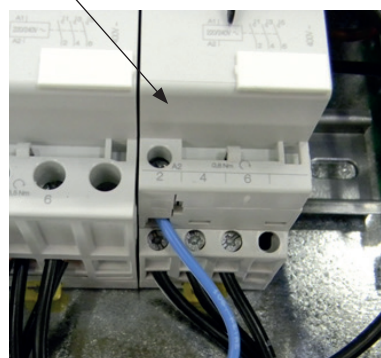

4. På de svarta ledarna står en beteckning som visar kabelnummer samt inkopplings position, t ex 46 K2:1, där 1:an står för skruvförband position 1.
- Börja med att lossa skruvförband på position 1 och frigör den bruna ledaren. Montera den bruna och respektive svart ledare i samma skruvförband.
 - Upprepa detta på skruvförband position 3 och 5.
- Efterdrag skruvförband 1 till och med 5.
- Montera tillbaka kontaktorn på Din-skenan och lås med den gula spärren.
 - Kontrollera sedan att kontaktorn sitter fast ordentligt på Din-skenan.



5. Montera de svarta ledarna på de lediga platserna på elpatronen.
OBS! Endast på vinklade flatstift med svart ändbusning.

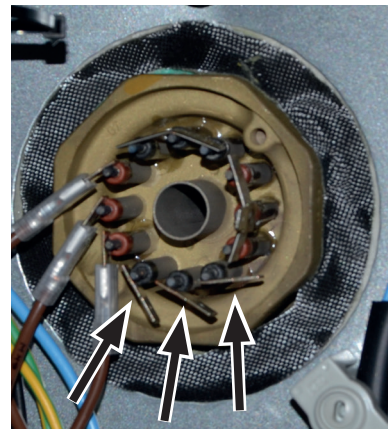

13.6 Inkoppling pump (G46) till Diftermostatfunktion

230V 1N~

Cirkulationspumpen (G46) ansluts på följande kopplingsplintar:

Reläkort i EcoZenith i255 (Se elschema).

Observera kabelfärgerna!

Fas:	brun	Plint A11
Nolla:	blå	
Jord:	gul/grön	

Kontrollera funktionen genom att testköra pumpen under menyn "Avancerat/Service/Funktionstest" i styrsystemet.

13.7 Inkoppling givare (B46) till Diftermostatfunktion

Ntc22k

Givare B46 kopplas in på plint G65, G66.

13.8 Resistanser för givare

Temperatur °C	Utegivare Resistans Ω
70	32
65	37
60	43
55	51
50	60
45	72
40	85
35	102
30	123
25	150
20	182
15	224
10	276
5	342
0	428
-5	538
-10	681
-15	868
-20	1115
-25	1443
-30	1883
-35	2478
-40	3289

Temperatur °C	NTC 22 k Resistans Ω
130	800
125	906
120	1027
115	1167
110	1330
105	1522
100	1746
95	2010
90	2320
85	2690
80	3130
75	3650
70	4280
65	5045
60	5960
55	7080
50	8450
45	10130
40	12200
35	14770
30	18000
25	22000
20	27100
15	33540
10	41800
5	52400
0	66200
-5	84750
-10	108000
-15	139000
-20	181000
-25	238000

13.9 Komponentlista elschema

Nr	Komponent	
A1	Display	
A2	Relä/huvudkort	
A3	CTC Solstyrning/Expansionskort	
A4	Mjukstartskort med motorskydd och kontaktorfunktion	
A5	VP-styrkort	
B1	Framledningsgivare 1	NTC 22
B2	Framledningsgivare 2	NTC 22
B5	Övre tank, givare	NTC 22
B6	Nedre tank, givare	NTC 22
B7	Returgivare	NTC 22
B11	Rumsgivare 1	NTC 22
B12	Rumsgivare 2	NTC 22
B15	Utegivare	NTC 150
B46	Givare extern tank Difftermostatfunktion	NTC 22
COM HP	Kommunikation Värmepump	G51=Brun kabel, G52=vit kabel, G53= grön kabel.
E13	Reservvärmetermostat	
F1	Automatsäkring 10A	
F2	Automatsäkring VP 10A	
F10	Maxtermostat	
G1	Radiatorpump 1	
G2	Radiatorpump 2	
G11	Laddpump	
G40	VVC Cirkulationspump	(Styrs Ej av produkten, separat styrning/konstant spänning)
G46	Laddpump extern tank - Difftermostatfunktion	
H	H-tank	Intern huvudtank i produkten
K1	Kontaktor 1	
K2	Kontaktor 2	
K22	Flexibel fjärrstyrning / SmartGrid	
K23	Flexibel fjärrstyrning / SmartGrid	
K24	Flexibel fjärrstyrning / SmartGrid	
K25	Flexibel fjärrstyrning / SmartGrid	
X1	Plint, inkommande matning	
X10	Plint, matning VP	Svart kontaktidon
Y1	Shunt 1	
Y2	Shunt 2	
Y11	Backventil	
Y21	Växelventil VV	
Y22	Växelventil VV	
Y98	Expansionskärl	
Y99	Expansionskärl	

13.10 Elschema 400V 3N~

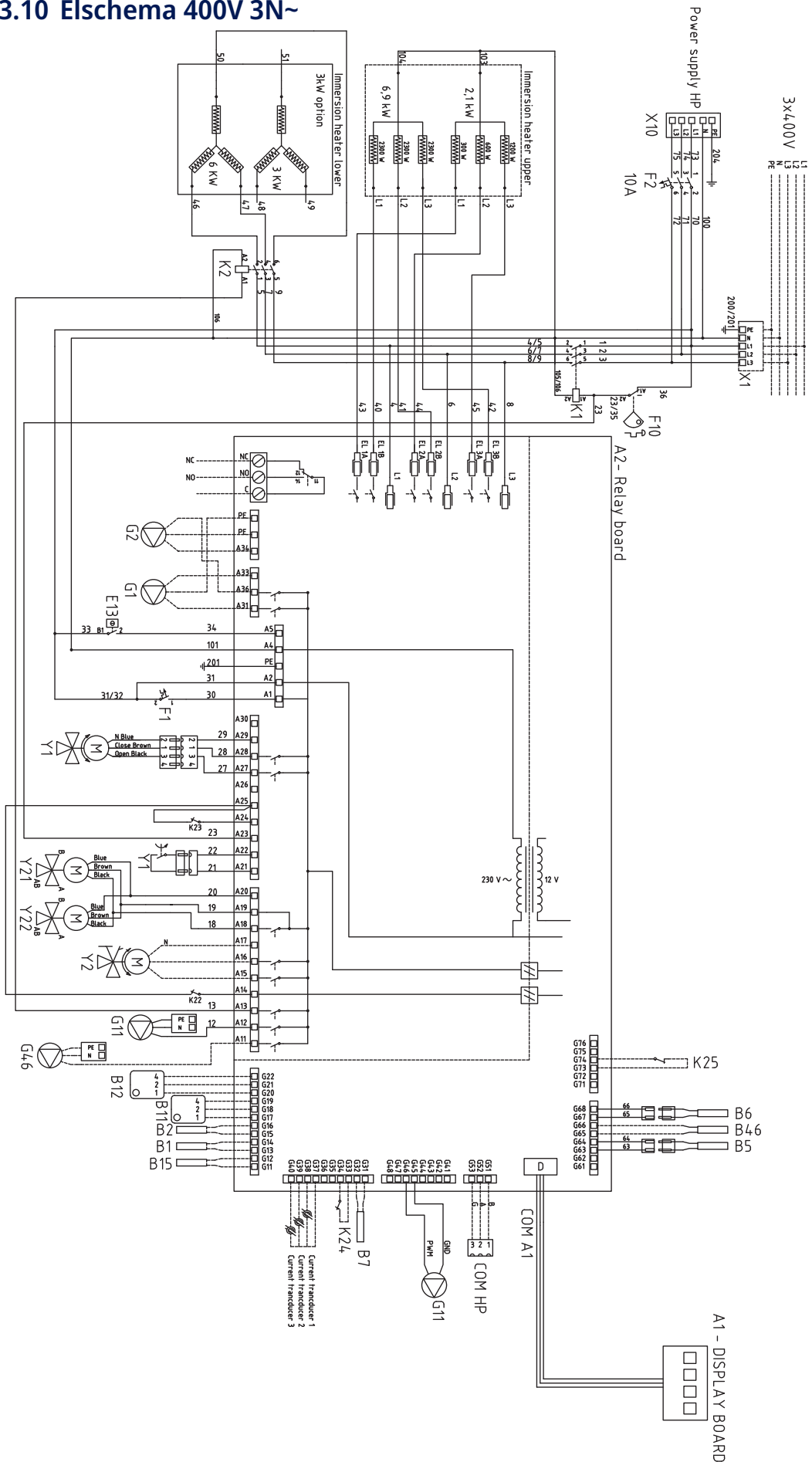

586241

13.11 Elschema 230V 1N~

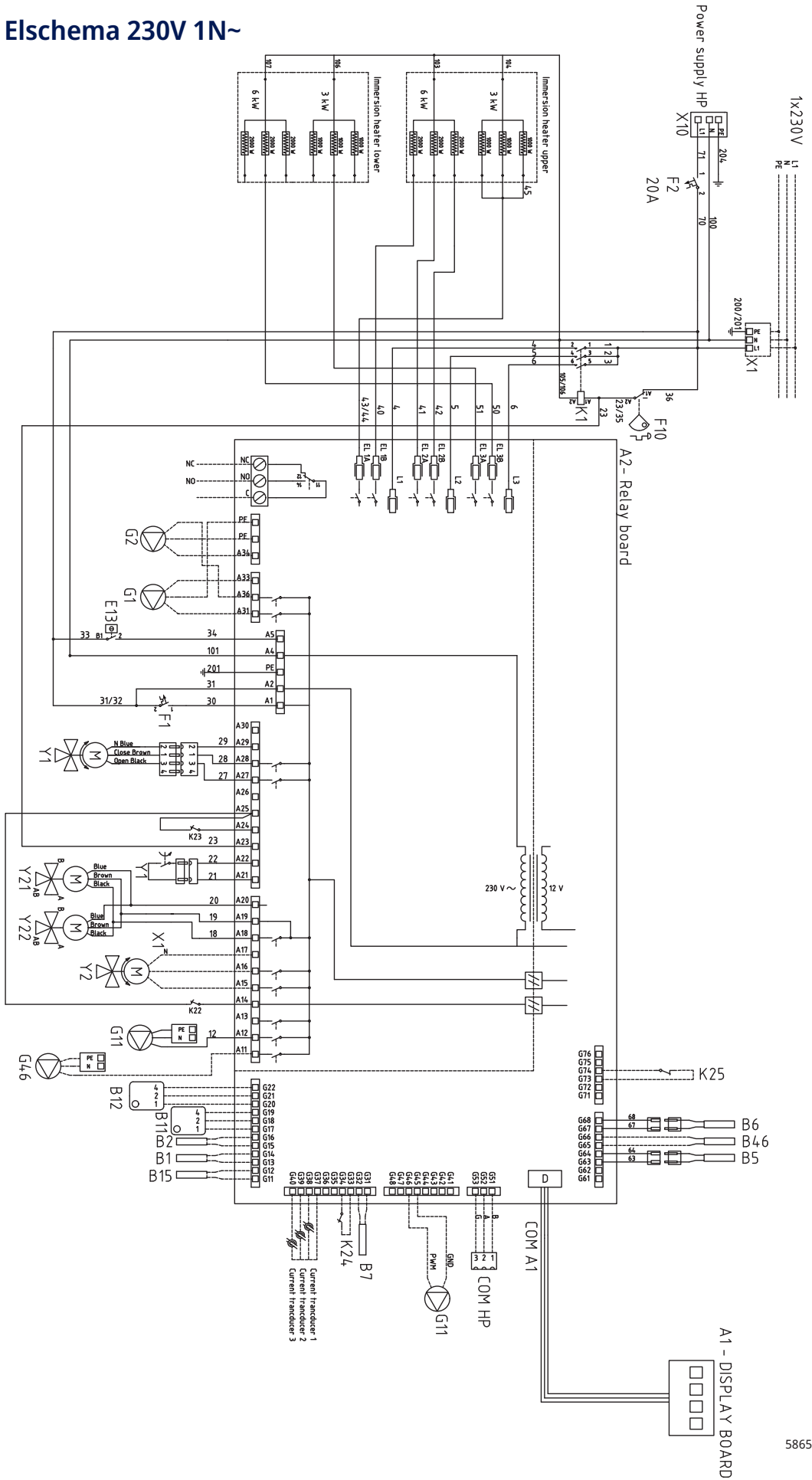

586595

13.12 Elschema 230V 3~

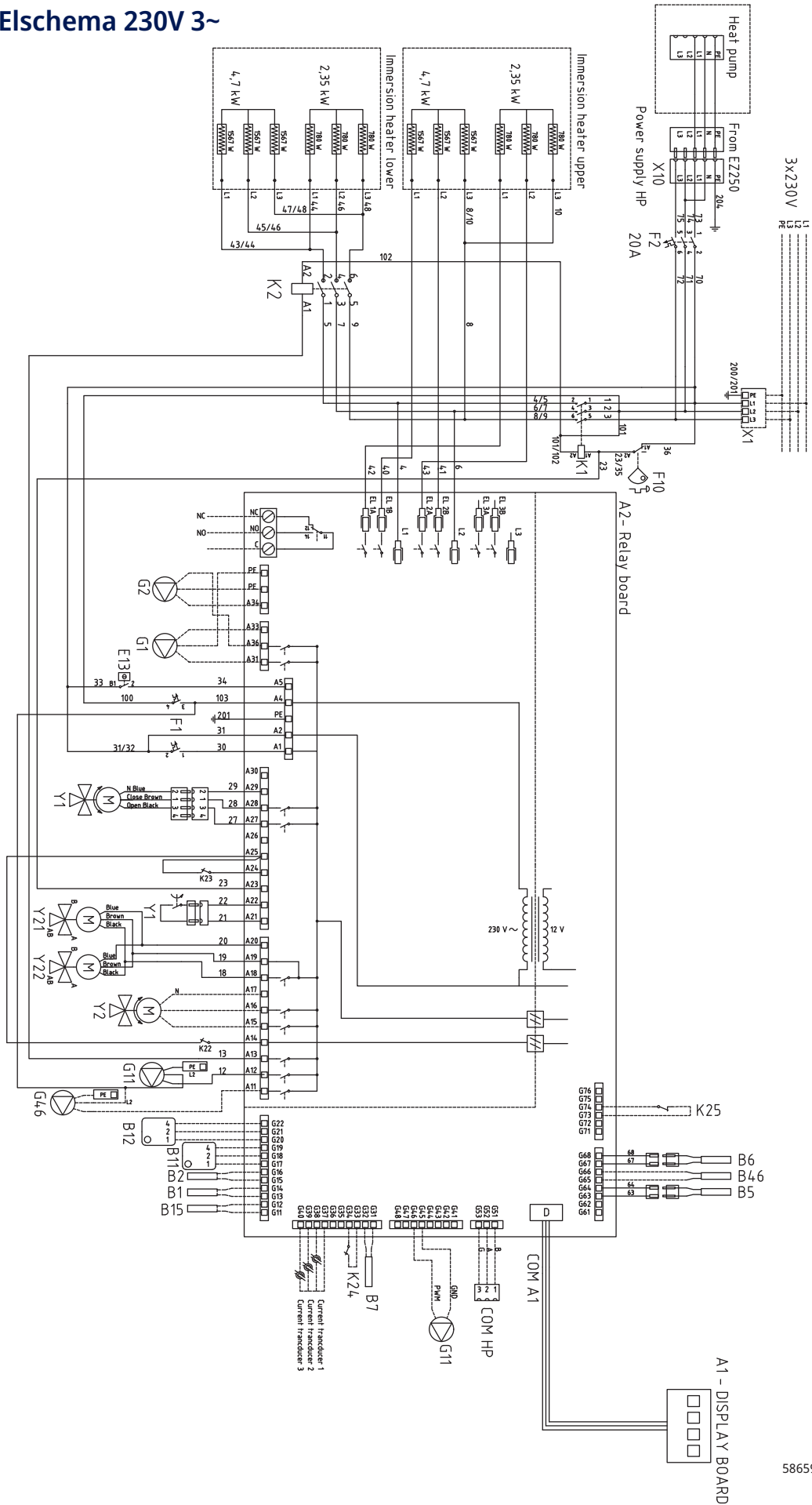

586596

14. Installation Kommunikation

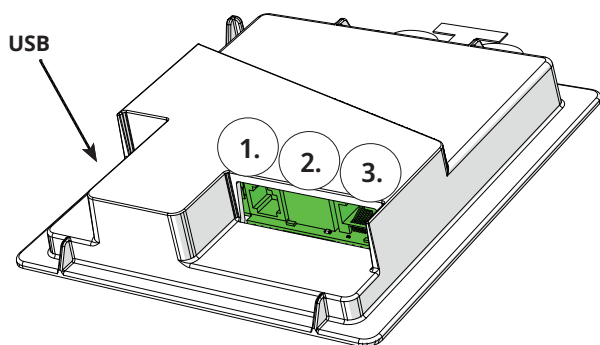

Baksida displayenhet har tre portar för kommunikation.



Meny "Avancerat/Definiera/Kommunikation".



Kommunikationsportar display

- 1 Port 1. RS485-port utan galvaniskt skydd. För extern utrustning, t ex fastighetsstyrning (BMS*)

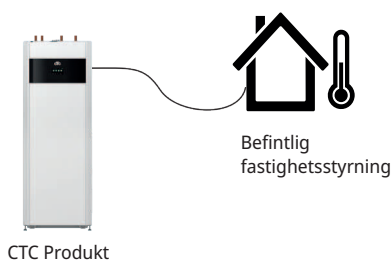

- 2 Port 2. Nätverksuttag (Ethernet), se inkoppling nästa sida.
Definiera appen:
myUplink: Ja - möjliggör anslutning till appen.

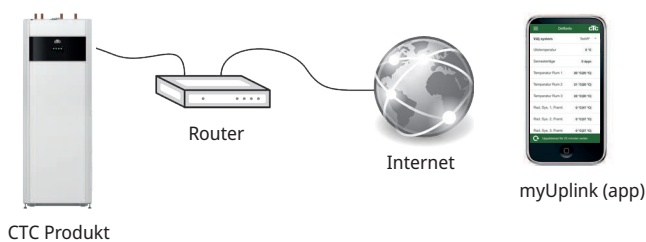

Definiera Web:

Ja - tillåter nätverksanslutning, skärmspeglingsfunktion „CTC Remote“ samt BMS* funktion med fjärrstyrning via nätverkskabel till lokalt nätverk.

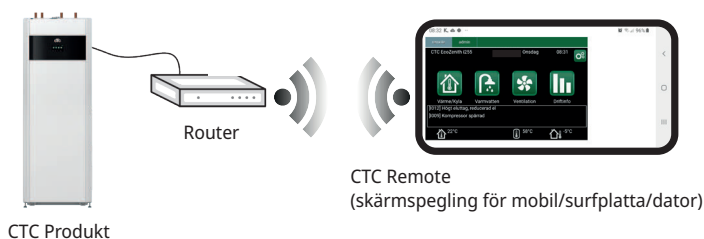

- 3 Port 3. Kommunikation mellan produktens elkablage och display: Fabriksmonterad.

*Port 2 - Nätverksuttag (Ethernet) vid anslutning av BMS via TCP/IP.

14.1 Installera nätverkskabel



Stäng av arbetsbrytaren till produkten före fronten öppnas.

1. Lyft av frontplåt. Dra in nätverkskabel innanför kanten på produktens tak enligt pilarna.

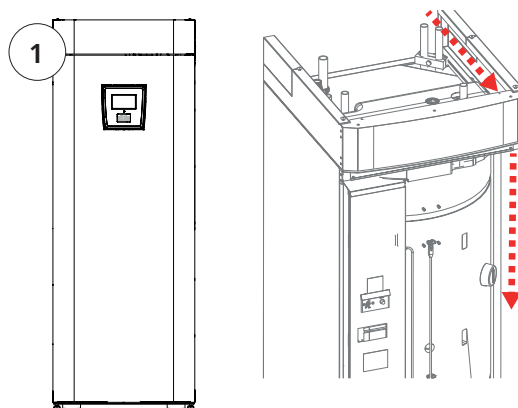

2. Öppna ferrit från bipack, kläm fast kring ethernet-kabel, jämte anslutning.

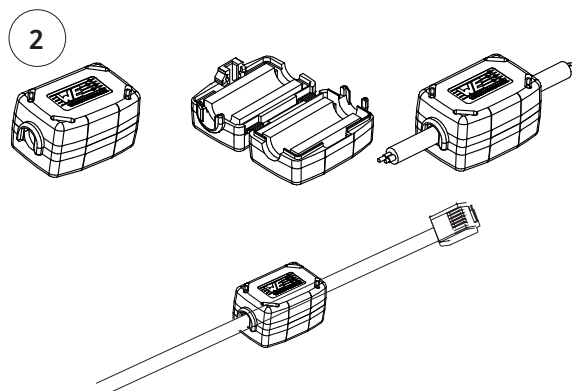

3. Anslut ethernetkabel i mitten, (Port 2).

4. Montera försiktigt tillbaka front. Akta kablar.

5. Anslut ethernetkabel till nätverksuttag eller router.

För att aktivera och definiera anslutning, se meny "Avancerat/Definiera/Kommunikation". Utförligare beskrivning finns i Kapitel "Styrsystem".

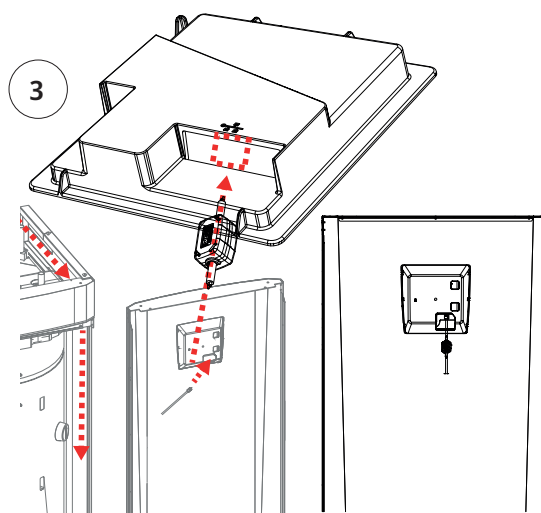



14.2 Remote - Skärmspegling

- Koppla in ethernetkabel, se föregående sida.
- Avancerat/Definiera/Kommunikation/Web - Ja. Tillåter att produkt kopplar upp med okrypterad webtrafik mot lokalt nätverk. Router och brandvägg mot internet krävs.
- Avancerat/i - Scanna QR-kod med surfplatta eller mobil 
- Spara som favorit/ikon i mobil/surfplatta/dator. När mobil/surfplatta är uppkopplad mot lokala nätverket nås pekskärm i produkten precis som om du använt produktens skärm.
- I appen: skanna QR-kod eller skriv in adress "http://ctcXXXX/main.htm". (XXXX = de fyra sista siffrorna i displayens serienr, till exempel S/N 888800000040 = "http://ctc0040/main.htm"). Vid problem: Klicka på länken för att uppdatera till enhetens aktuella IP nr.

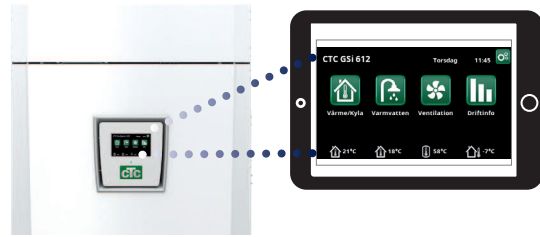

Surfplatta/Smartphone/PC som pekskärm för lokalt nätverk "Avancerat/Definiera/Kommunikation/Web" - "Ja".

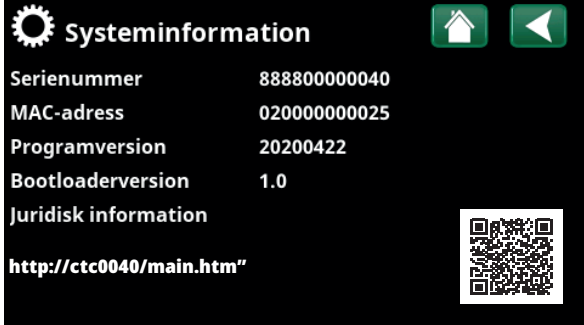

Systeminformation

Serienummer	888800000040
MAC-adress	020000000025
Programversion	20200422
Bootloaderversion	1.0

Juridisk information

<http://ctc0040/main.htm>



14.3 myUplink - App

Definiera myUplink. Se "Avancerat/Definiera/Kommunikation/myUplink" - "Ja".

Installation av app.

- Ladda ner myUplink från App Store eller Google Play.
- Skapa konto.
- Följ anvisningar i appens hjälpfunktion.

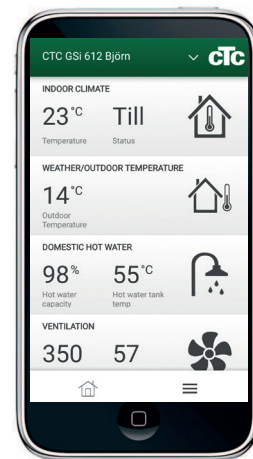

15. Första start

När värmepumpen levereras är kompressorn spärrad för att undvika att den startas av misstag. Värmepumpen kan installeras och driftsättas innan bergvärme- eller luft/vatten värmepumpen tas i drift.

Värmepumpen kan också startas utan att rumsgivaren har monterats, eftersom den inställda kurvan då reglerar värmen. Välj bort rumsgivaren under meny "Inställningar". Givaren kan dock alltid monteras för larmdiodfunktionen.

Före första start

1. Kontrollera att värmepumpen och system är vattenfyllda och avluftade. (Värmepumpen kan avluftas genom avluftsventilen på produktens tak).
2. Se till att ev köldbärarsystemet är fyllt med vatten och frostskyddsvätska samt att det är avluftat, eller se till att kompressorn är spärrad. (Detta gäller vid dockning med vätska/vatten värmepump).
3. Kontrollera att alla anslutningar är täta.
4. Kontrollera att bland annat givare och radiatorpump är elanslutna.
5. Reservvärmetermostaten är fabriksinställd på OFF. Rekommenderat läge är ❄ = Frostskyddsinställning, ca + 7 °C. Reservvärmetermostaten återfinns på elskåpet bakom fronten. Den står i off-läge när den är vriden moturs så långt det går (mejselspåret skall vara vertikalt).

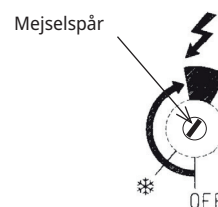

Symbol för reservvärmetermostat.

OBS! I slutet av installationshjälpen kontrolleras strömtransformatorernas inkoppling. I detta läge är det viktigt att ha alla större elförbrukare i huset avstängda, se då till att även reservtermostaten är avstängd.

Första start

Anslut strömmen med säkerhetsbrytaren, displayfönstret tänds. För inställningar, se kapitel "Installationsguide".

! OBS! Vid installation i nyproducerat boende, måste Boverkets regler följas vid inställning av maximal eleffekt. Installatören ska slå in den fyrsiffriga koden 8818, i meny "Avancerat/Service/Kodade inställningar", inom en vecka, detta låser maximal eleffekt. Maximal eleffekt skall även skrivas in på typskylten med märkpena! Om kod aktiverats kan spärr ej låsas upp, det är därför viktigt att rätt eleffekt är inställd vid låsning.

www.ctc.se, www.ctc-heating.com
+46 372 88 000
Fax: +46 372 86 155
P.O Box 309 SE-341 26 Ljungby Sweden



MADE IN SWEDEN